

**VIEW**   
IoT smart life

 **VIMAR**

**TRASFORMA  
LA TUA CASA**

**L'IMPIANTO ELETTRICO DIVENTA CONNESSO**

**SERIE CIVILI CONNESSE**



# LA CASA DIVENTA SEMPLICEMENTE CONNESSA. DA UNA SINGOLA AZIONE ALL'INTERAZIONE FRA PIÙ DISPOSITIVI.

Il sistema View Wireless permette di **gestire l'illuminazione degli ambienti, le tapparelle o le tende motorizzate, controllare consumi di energia e gestire gli scenari** con la massima semplicità tramite i **classici interruttori, app** o direttamente **con la voce**.

View Wireless è **ideale in caso di ristrutturazione** o di **potenziamento delle funzioni di un impianto** esistente, ed è un **utile supporto** per anziani e per le persone con difficoltà motorie.

Le serie civili  
diventano connesse:



EIKON



ARKÉ



PLANA



IDEA



**Scenario  
buon  
giorno**



# PASSA DALL'AZIONE **ALL'INTERAZIONE**

Grazie alla connettività wireless puoi controllare e gestire luci, tapparelle e consumi energetici, semplicemente da smartphone o in modo naturale direttamente con la voce.

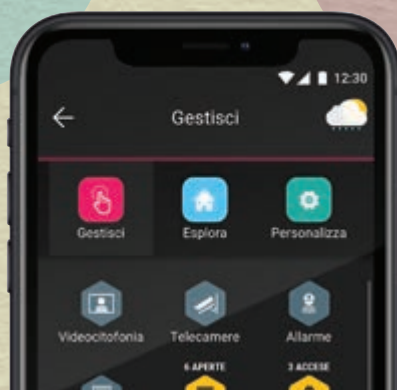

# PIÙ FACILE, PIÙ FUNZIONALITÀ

Rispetto ad un impianto tradizionale, l'impianto connesso permette di avere a **portata di mano** o a **portata di voce**, maggiori funzionalità. La casa connessa garantisce quindi **maggior comfort, maggior efficienza e sicurezza** sia quando si è all'interno degli ambienti sia quando si è fuori, aumentando il valore dell'immobile e **migliorando la vita di chi lo abita**.

## LA COMODITÀ DEL COMANDO CON APP

Per controllare, ovunque tu sia, lo stato delle luci, la posizione di tende e tapparelle motorizzate e i carichi di energia.



App View



## L'OPPORTUNITÀ DEL COMANDO VOCALE

Controllare la casa con la voce rende accessibile la tecnologia a tutti, anche agli anziani o ai diversamente abili.

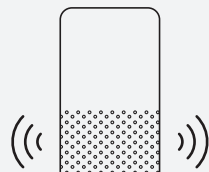

### LA CERTEZZA DEL COMANDO FISICO

Il gesto della pressione di un interruttore aumenta i propri confini grazie ai comandi digitali senza batterie e senza fili, posizionabili ed inseribili a piacere in qualsiasi ambiente e superficie.



### CON UN SOLO TOCCO, GLI SCENARI PREFERITI

Il comando centralizzato per attivare uno dei 16 scenari personalizzabili rende la casa veramente intelligente. Si possono collegare fino a 64 dispositivi e impostare fino a 16 scenari preferiti.



### CONOSCERE I CONSUMI PER MIGLIORARE LO STILE DI VITA

Da smartphone si possono verificare i consumi elettrici dell'intera casa o dei singoli elettrodomestici, monitorando eventualmente anche la produzione dell'impianto fotovoltaico.







# AGGIORNA IL TUO SPAZIO CON SEMPLICITÀ

Aggiorna, estendi o sostituisci l'impianto elettrico: hai la possibilità di realizzare un impianto connesso, adatto ad ogni contesto architettonico, grazie al pieno coordinamento estetico dei prodotti digitali ed alla facile espandibilità funzionale. Basta sostituire nell'impianto esistente gli interruttori tradizionali con i nuovi dispositivi digitali Vimar ed alimentarli: deviatori, attuatori per tapparelle e tende, attuatori per prese connessi con Bluetooth® wireless technology e Zigbee®.

**SOLO POCHI GESTI. NON SERVONO OPERE MURARIE. È VERSATILE.  
NUOVO SISTEMA, STESSA FORMA.**

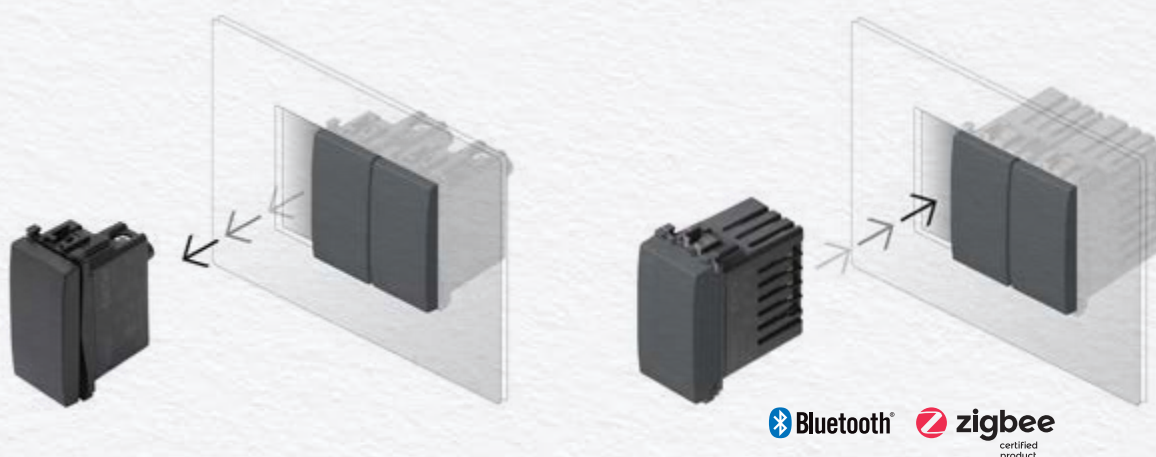

DISPOSITIVO TRADIZIONALE



NUOVO DISPOSITIVO **CONNESSO**



**RISTRUTTURAZIONE**

**AGGIORNAMENTO  
IMPIANTO**

**NUOVO EDIFICIO**



# RENDI CONNESSO IL TUO IMPIANTO

View Wireless è la soluzione ideale nella **ristrutturazione** di una zona della casa o di un'intera abitazione, negozio, ristorante, ufficio e nelle situazioni in cui si intendano **ridurre gli interventi di opere murarie** e di **ritinteggiatura**. Rendi connesso il tuo edificio. I comandi senza batterie e senza fili permettono di aggiungere punti di controllo in piena libertà e in qualsiasi momento.

## IMPIANTO ELETTRICO TRADIZIONALE

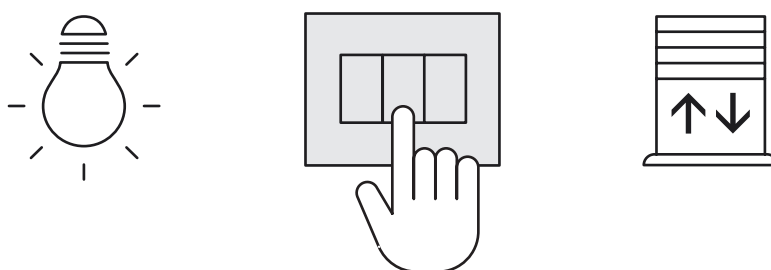

## IMPIANTO ELETTRICO **CONNESSO**

Adesso con **SMARTPHONE** e **COMANDO VOCALE** puoi tenere **tutto sotto controllo** da vicino e da lontano

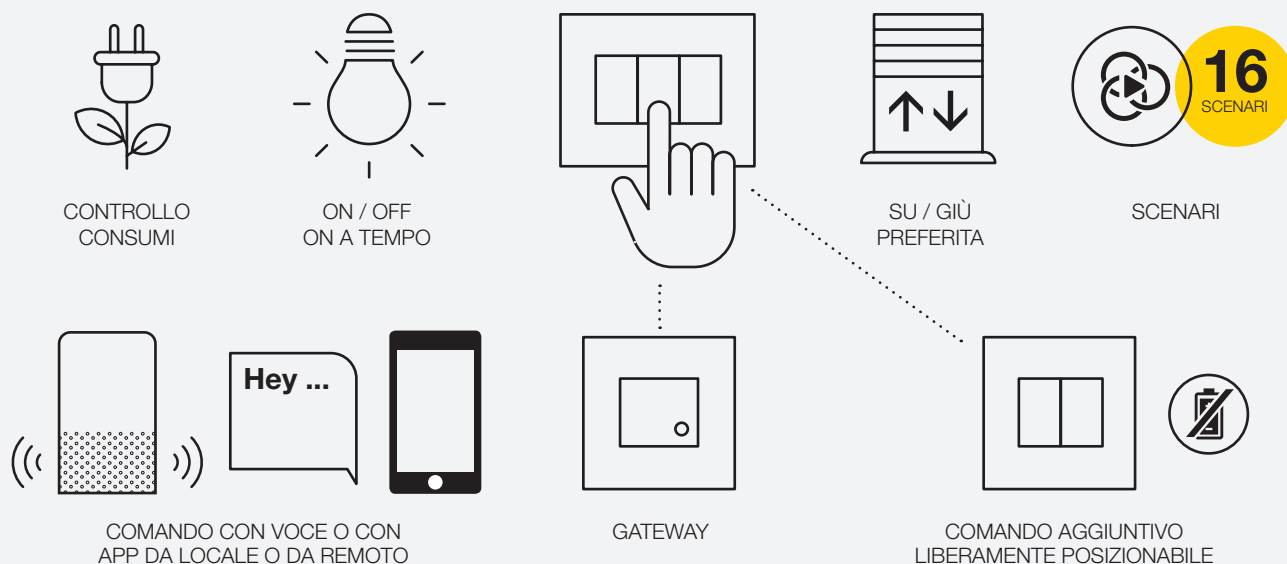

# DOPPIA INTELLIGENZA DOPPIA TECNOLOGIA

Vimar ha cercato la massima semplicità per creare l'integrazione con le tecnologie e gli altri dispositivi smart utilizzati negli ambienti e nella vita di tutti i giorni. È facile configurare una casa più intelligente, adatta all'esigenza del cliente. Tutti i dispositivi del sistema View Wireless sono dotati di doppia tecnologia Bluetooth® e Zigbee®. La configurazione è immediata con app View Wireless. Bastano pochi gesti.

## Integrazione ad altri dispositivi con funzione di hub domestico Zigbee

Se nell'abitazione è presente uno dei dispositivi di Amazon Alexa, a protocollo Zigbee®, lo smart speaker diventa il gateway per la connessione ai dispositivi digitali Vimar e il punto di controllo delle loro funzioni base (luci e tapparelle).



### Integrazione con la tecnologia Bluetooth®

Per utilizzare al meglio tutte le funzionalità dei prodotti digitali, si possono connettere luci, tapparelle e tende al Gateway Bluetooth®/Wi-Fi da incasso. Creando il sistema mesh su tecnologia Bluetooth® è così possibile supervisionare l'impianto via Wi-Fi da app View e integrare via cloud tutti i principali assistenti vocali: Siri, Amazon Alexa e Google Home.

### Bluetooth®



# DIVENTA SMART PRENDI TUTTI I VANTAGGI DEL NOSTRO SISTEMA

La soluzione Vimar, ideale per semplici ristrutturazioni, è applicabile anche negli impianti già realizzati, per un semplice aggiornamento dell'impianto elettrico. Non necessita di una infrastruttura dedicata o di spazio su centralina.

## Il vantaggio della doppia tecnologia.

Il sistema è dotato di deviatori, attuatori tapparelle e attuatori per prese a doppia tecnologia Bluetooth®/ZigBee®.

La configurazione base dei dispositivi connessi Vimar prevede lo standard Bluetooth® wireless technology 5.0 come protocollo di connettività pre-caricato: è la base per creare una rete di punti comando connessi con il gateway Wi-Fi come punto d'accesso e controllo attraverso l'app View su smartphone o gli assistenti vocali maggiormente diffusi.

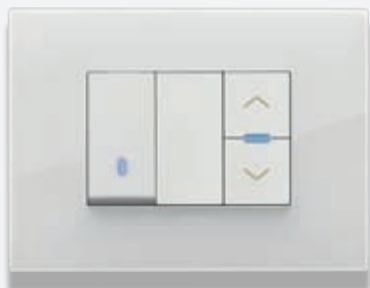

### Protocollo Zigbee® per utilizzare le funzioni base dei prodotti connessi.

Attraverso l'app di configurazione View Wireless è possibile modificare il protocollo a favore dello Zigbee, abilitando l'integrazione diretta dei dispositivi con hub Zigbee (es. Amazon Alexa Echo Plus) e gestire un ecosistema smart di base per controllare luci, tapparelle e carichi generici.

La semplicità dell'integrazione con gli altri mondi.

### Sistema Mesh Bluetooth® per avere il massimo delle funzioni sia da locale che da remoto.

Grazie al gateway Wi-Fi ed alle app View e View Wireless, puoi quindi:

- controllare da remoto luci, tapparelle e ampliare l'impianto anche con i comandi senza batterie, liberamente posizionabili nell'abitazione
- controllare una presa di corrente e misurare i consumi del carico collegato, ricevendo una notifica in caso di superamento soglia
- impostare il funzionamento ed il colore dei LED di retroilluminazione dei comandi
- creare scenari
- controllare l'impianto tramite comandi vocali (Amazon Alexa, Google Assistant e Siri)

# INSTALLAZIONE FACILISSIMA IN POCHI PASSI

## 1. Collegamento dei dispositivi connessi.

L'installazione dei comandi connessi è molto semplice, si effettua sostituendo i dispositivi elettromeccanici tradizionali con il corrispondente dispositivo connesso, uno per ogni luce o tapparella da comandare; nel caso delle prese energia basta aggiungere un attuatore connesso in serie alla fase. Il dispositivo connesso deve essere alimentato con FASE e NEUTRO.

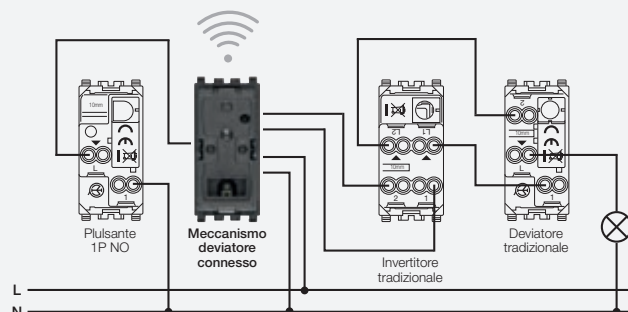

## 2. La configurazione è intuitiva.

A tua disposizione l'app View Wireless con wizard guidato. La configurazione segue un flusso sequenziale ed è guidata da semplici schermate esplicative per la creazione di ambienti e l'associazione dei dispositivi connessi; la parametrizzazione singolo dispositivo (funzionamento e retroilluminazione); il trasferimento delle impostazioni e parametri al gateway con connessione alla rete Wi-Fi presente nell'edificio.

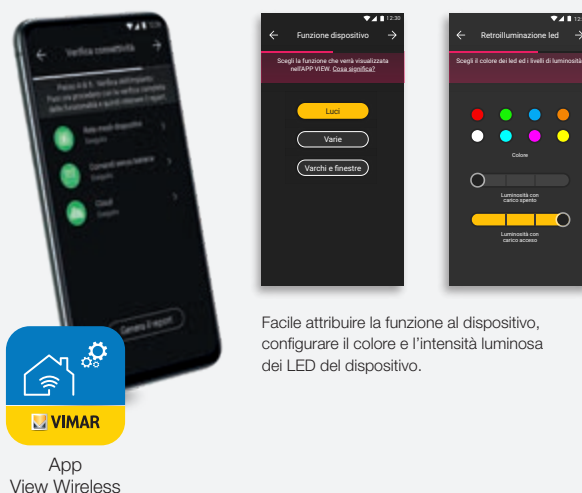

Facile attribuire la funzione al dispositivo, configurare il colore e l'intensità luminosa dei LED del dispositivo.

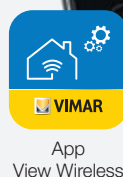

App  
View Wireless

## 3. L'impianto smart è pronto, un'unica app per il tuo cliente.

Un unico ecosistema per una visione di futuro. Ti offriamo piattaforme e sistemi che si integrano per rispondere in modo concreto alle esigenze di chi progetta e di chi vive gli spazi del futuro, ricercando comodità e protezione.



# ESPANDI IL TUO IMPIANTO SENZA STRESS **SENZA FILI**



Al sistema View Wireless si possono connettere, via Bluetooth®, i comandi in radiofrequenza senza batterie delle serie civili: potenzia così ulteriormente le funzioni degli impianti tradizionali.

- > **Versatili:** si possono montare su ogni superficie come legno, vetro, muro. L'impianto si può espandere fino a 128 punti comando.
- > **Veloci da installare:** non servono opere murarie, nè ritinteggiature; non necessitano di scatole da incasso.
- > **Puoi aggiungere o riposizionare** in qualsiasi momento i comandi wireless per luci, tapparelle, tende e prese a seconda delle tue esigenze.



- > **Spostalo** in altra posizione qualora lo trovassi più comodo.





> **Per tutte le superfici**

Applicalo in qualsiasi momento su qualsiasi superficie ed in qualsiasi punto.



> **Senza fili**

I comandi senza batteria inviano il segnale al deviatore connesso al quale sono associati, sfruttando l'alimentazione fornita dal generatore elettrodinamico incorporato.



> **Senza batterie**

Si autoalimenta sfruttando l'energia generata premendo i tasti, senza la necessità di batterie. Non servono manutenzioni periodiche per cambiarle.



> **Ancora più funzioni**

Ogni comando è composto da 4 pulsanti configurabili singolarmente o a coppie in base alle caratteristiche dei ricevitori associati.

# TUTTO A PORTATA DI MANO



L'utente può gestire, controllare, creare gli scenari preferiti **attraverso l'app View**. Basta scaricarla dai principali store, associare il Gateway Vimar alla app e alla rete Wi-Fi presente nell'ambiente e diventare amministratore dell'impianto.

## UNICA APP: ANCORA PIÙ FUNZIONI, ANCORA PIÙ SEMPLICE

- Personalizzare nel tempo fino a 16 scenari come, ad esempio, un comando unico (off) per spegnere tutte le luci ed abbassare tutte le tapparelle contemporaneamente
- Visualizzare e controllare lo stato di luci, tapparelle o tende da sole e dei carichi connessi alle prese
- Visualizzare i consumi totali della casa e di ogni presa connessa ed eventuali impianti fotovoltaici
- Ricevere notifiche in caso di superamento della potenza contrattuale per evitare il black-out e in caso di malfunzionamento dei carichi
- App View unica: il sistema è espandibile in quanto l'app View permette di controllare anche gli altri sistemi Vimar per l'allarme e la videocitofonia (By-alarm, Elvox Videocitofonia)
- Integrare l'app con la piattaforma IFTTT per integrarsi con i dispositivi connessi di terze parti

Works with  
**IFTTT**



App View



# TUTTO A PORTATA DI VOCE

**Ok Google,  
alza le  
tapparelle**

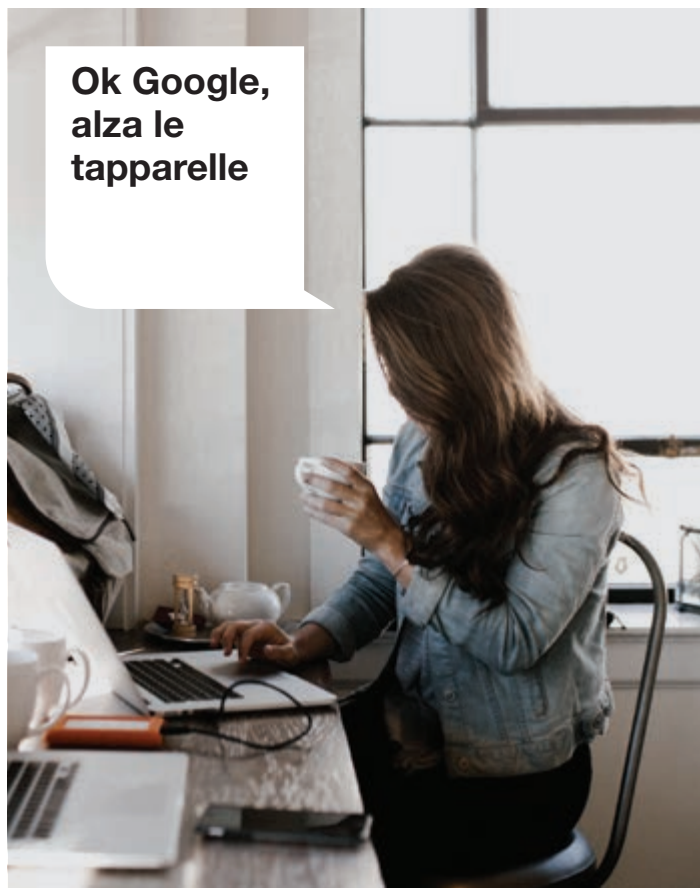

**Alexa,  
scenario  
cena**



**Hey Siri,  
abbassa  
luci  
soggiorno**

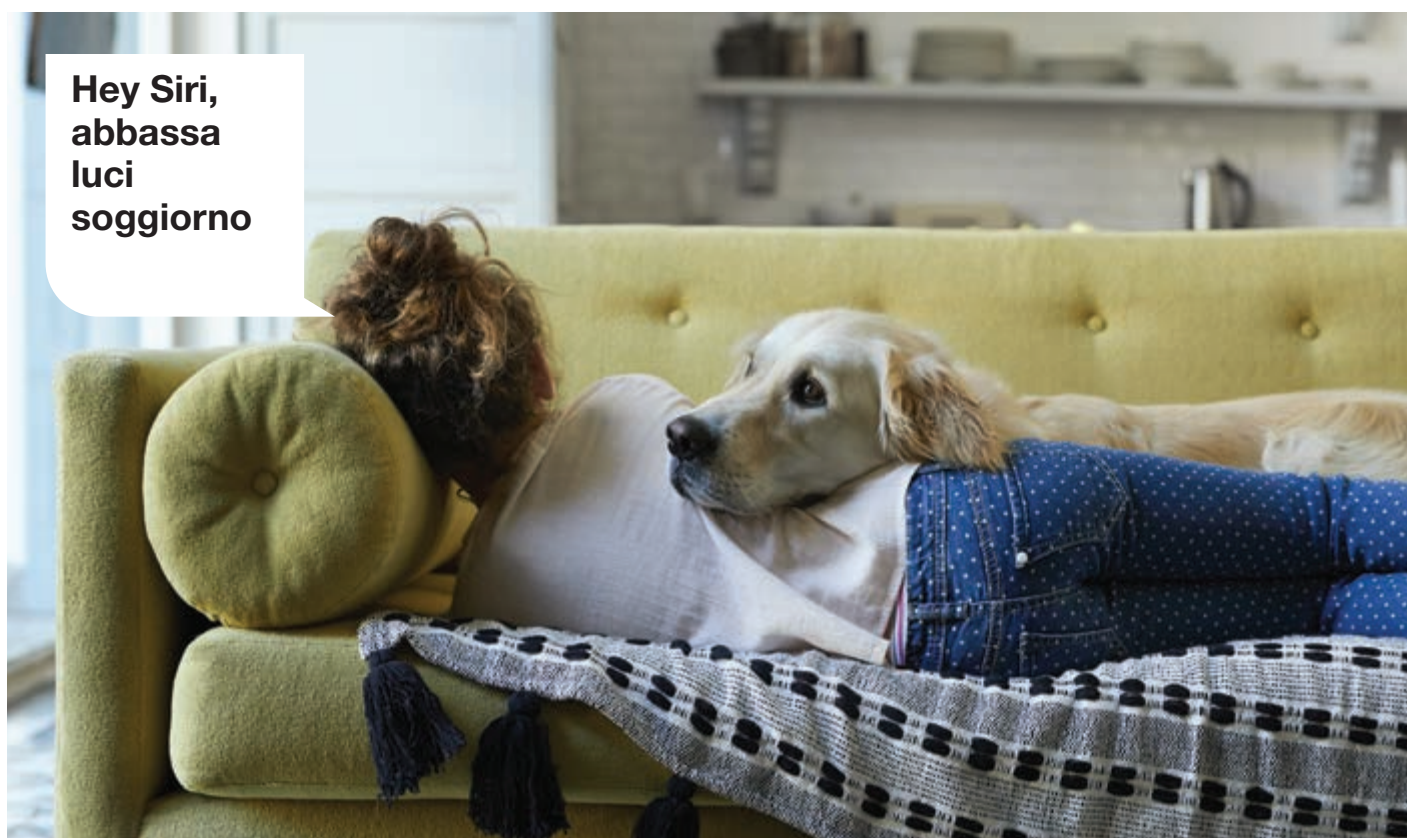

# È PIÙ BELLO CON VIMAR



EIKON

## **Forme semplici, forme eleganti ed impeccabili.**

Tre serie civili per connettersi con l'edificio, per vivere l'energia positiva della casa. View Wireless è adattabile ad ogni contesto architettonico. Aggiorna, estendi o sostituisci l'impianto elettrico, hai la possibilità di rendere la tua casa coordinata, integrabile nel tempo.





**CI PRENDIAMO CURA  
DI OGNI DETTAGLIO.**  
ENERGIA UNIVERSALE,  
INTERNAZIONALE NEGLI STANDARD.



**LA NOSTRA UNICITÀ.**

Dalla serie **Plana**, semplice e universale, adattabile ad ogni situazione alla serie **Arkè**, con una personalità decisa. Si può scegliere tra angoli retti o morbidi, tra varianti di cromie e materiali: legno, metal, reflex, tecnopolimeri. E poi la serie **Eikon** per chi ricerca eccellenza e prestigio.



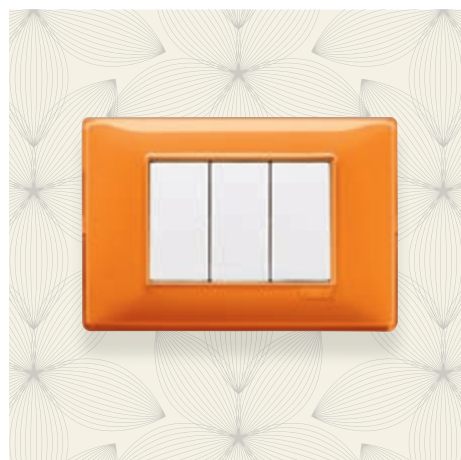
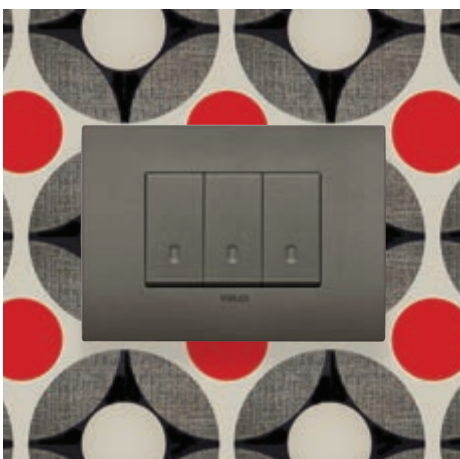

**PERSONALIZZAZIONE DEI TASTI,  
DELLE FUNZIONI E DELLE PLACCHE**

Per avere chiara la funzione associata al comando, i tasti sono anche personalizzabili con simboli (disponibile una vasta libreria di pittogrammi che identificano le principali funzioni sia dei comandi tradizionali che smart). La retroilluminazione con tecnologia a LED, efficiente ed a basso consumo, è personalizzabile sia nei colori (palette RGB) che nell'intensità luminosa su 4 diversi livelli (per funzione individuazione al buio o segnalazione stato carico).



App View

VENISSA

Le placche, inoltre, possono essere personalizzate con il proprio logotipo, indicato nel caso di impianti per hotel o B&B.

# SCEGLI IL TUO SERVIZIO VIMAR.COM



Una piattaforma di servizio, il know-how di Vimar a tua disposizione h24.

**Documentazione dedicata**, informazioni tecniche e impiantistiche, servizi di progettazione e di preventivazione online.

Vai alla sezione:

- > **formazione** - scegli fra corsi in aula e on line, per essere sempre aggiornato anche da remoto
- > **supporto e download**: video tutorial, facilità di accesso grazie alla ricca sezione download di ogni documentazione Vimar
- > **catalogo on line**: in ogni momento tutti i dettagli dell'offerta Vimar
- > **configuratore** per creare il punto luce più adatto e simulare la resa sulla parete, quando stai decidendo con il cliente lo stile della stanza e l'impatto dell'interruttore
- > **Home Tour** per guidare nella progettazione dell'impianto

VIMAR È UN INTERLOCUTORE UNICO.







## UNA SCELTA ECOSOSTENIBILE

Anche gli astucci d'imballo dei prodotti connessi (deviatore connesso, comando connesso tapparella, gateway, attuatore connesso presa) come tutti gli altri imballi dei comandi utilizzano cartoncino teso GD2, composto da fibra riciclata al 90% e il **materiale è riciclabile al 100%**. Inoltre la vernice è a base acquosa e i colori sono a base di olii vegetali.

**Tutti gli imballi sono interamente riciclabili.**

Lavoriamo con grande rispetto per l'ambiente al fine di crescere nel tempo con continuità e condivisione.





---

**IMPIANTI TIPICI**

da pag. 26

---

**DISPOSITIVI VIEW WIRELESS**

da pag. 30

# SERIE CIVILI CONNESSE

## Impianti tipici

### > Impianto connesso per luci, tapparelle e carichi basato su sistema mesh Bluetooth®, app e cloud Vimar.

Lo standard **Bluetooth® wireless technology** consente di utilizzare i dispositivi in una rete mesh, in cui il gateway (20597, 19597 e 14597) consente il **controllo** dell'impianto da parte dell'utente **tramite l'app View** sia localmente che da remoto. Inoltre è possibile controllare l'impianto anche con gli smart speakers Alexa, Google Assistant e Siri. L'installatore effettua **la configurazione** del sistema in modalità Bluetooth® wireless technology e l'impostazione di tutti i parametri **utilizzando l'app View Wireless**, che permette anche l'aggiunta di comandi remoti senza batteria, basati su tecnologia energy harvesting di EnOcean, per l'attivazione di scenari o l'aggiunta di altri punti di comando.

Il cablaggio dei dispositivi connessi richiede l'alimentazione (L, N) ed il collegamento con i relativi carichi e/o con dispositivi di comando elettromeccanici (invertitori, deviatori, pulsanti). La presenza di una connessione internet Wi-Fi è sempre necessaria, per consentire il collegamento al Cloud per la supervisione (locale e remota) e per le integrazioni con gli smart speakers Alexa, Google Assistant e Siri.

#### Impianto base con deviatore connesso per punti luce da 1 a 3 comandi.

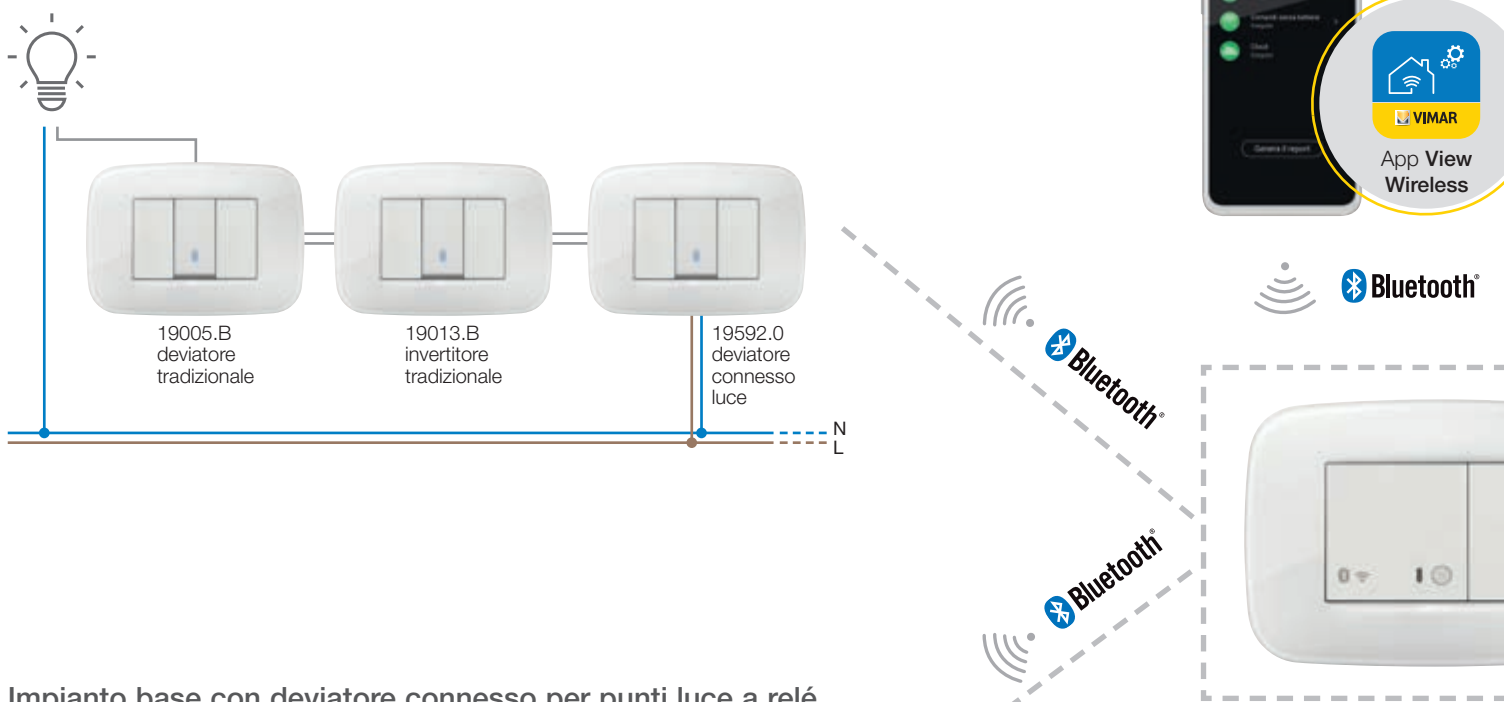

#### Impianto base con deviatore connesso per punti luce a relé.

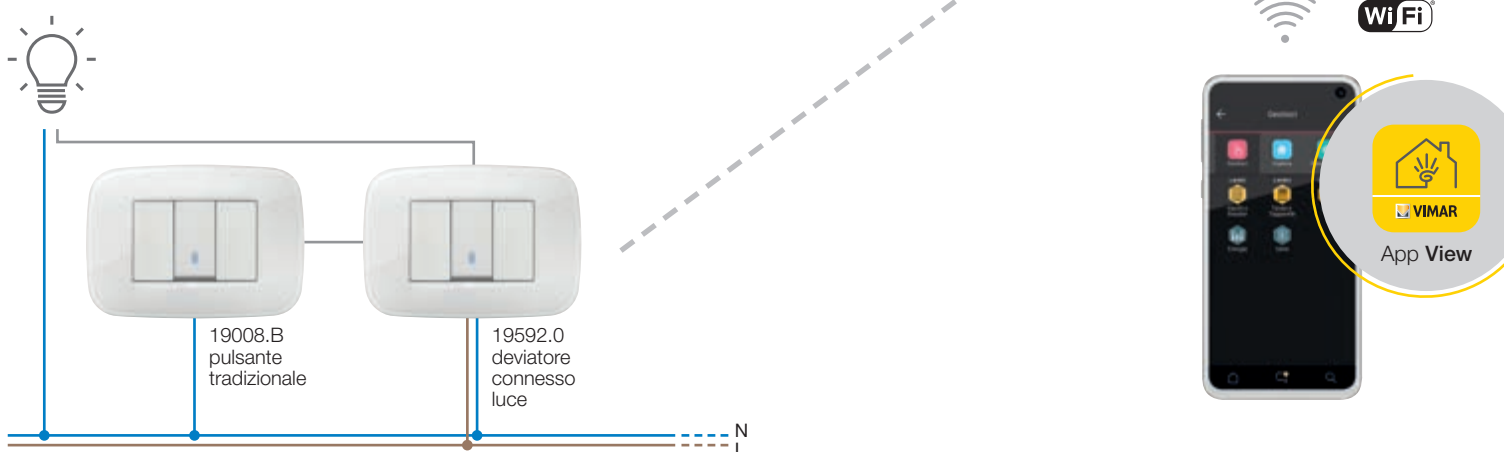

### Impianto base con comando tapparella connesso e pulsante tradizionale.

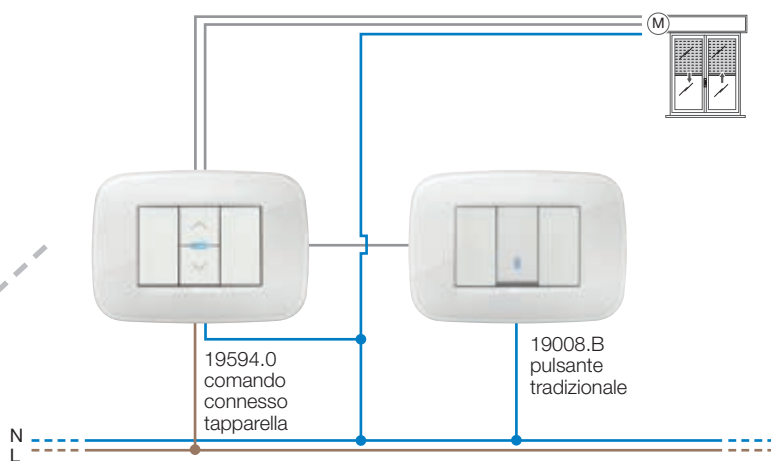

### Impianto base con presa connessa per luci e carico generico.

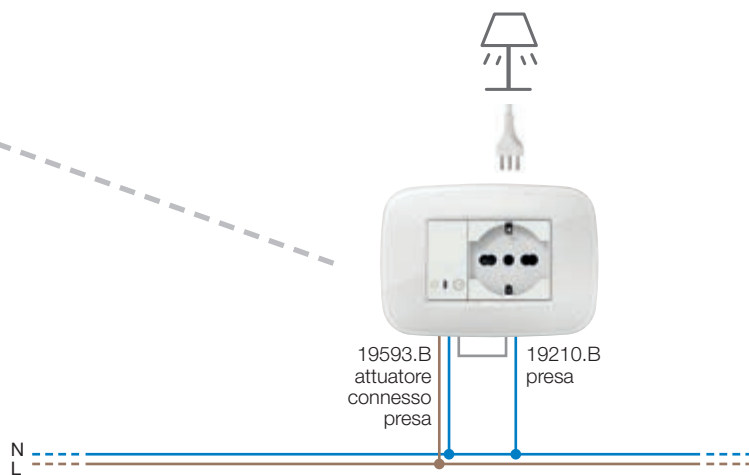

Archiviazione database di configurazione

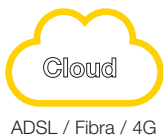

ADSL / Fibra / 4G



Router Wi-Fi

WiFi

## Configurazione



19597.B gateway

## Utilizzo

WiFi



Router Wi-Fi



ADSL / Fibra / 4G

# SERIE CIVILI CONNESSE

## Impianti tipici

### Impianto integrato con dispositivi connessi (comando con app View o con smart speakers).

Impianto connesso per luci, tapparelle e presa con gateway Wi-Fi da incasso, supervisione con app **View** e integrazione con comando in radiofrequenza con standard Bluetooth® Low Energy senza batteria. Controllo completo con Siri, Amazon Alexa e Google Home attraverso il Cloud Vimar e configurazione semplificata con app **View Wireless**.

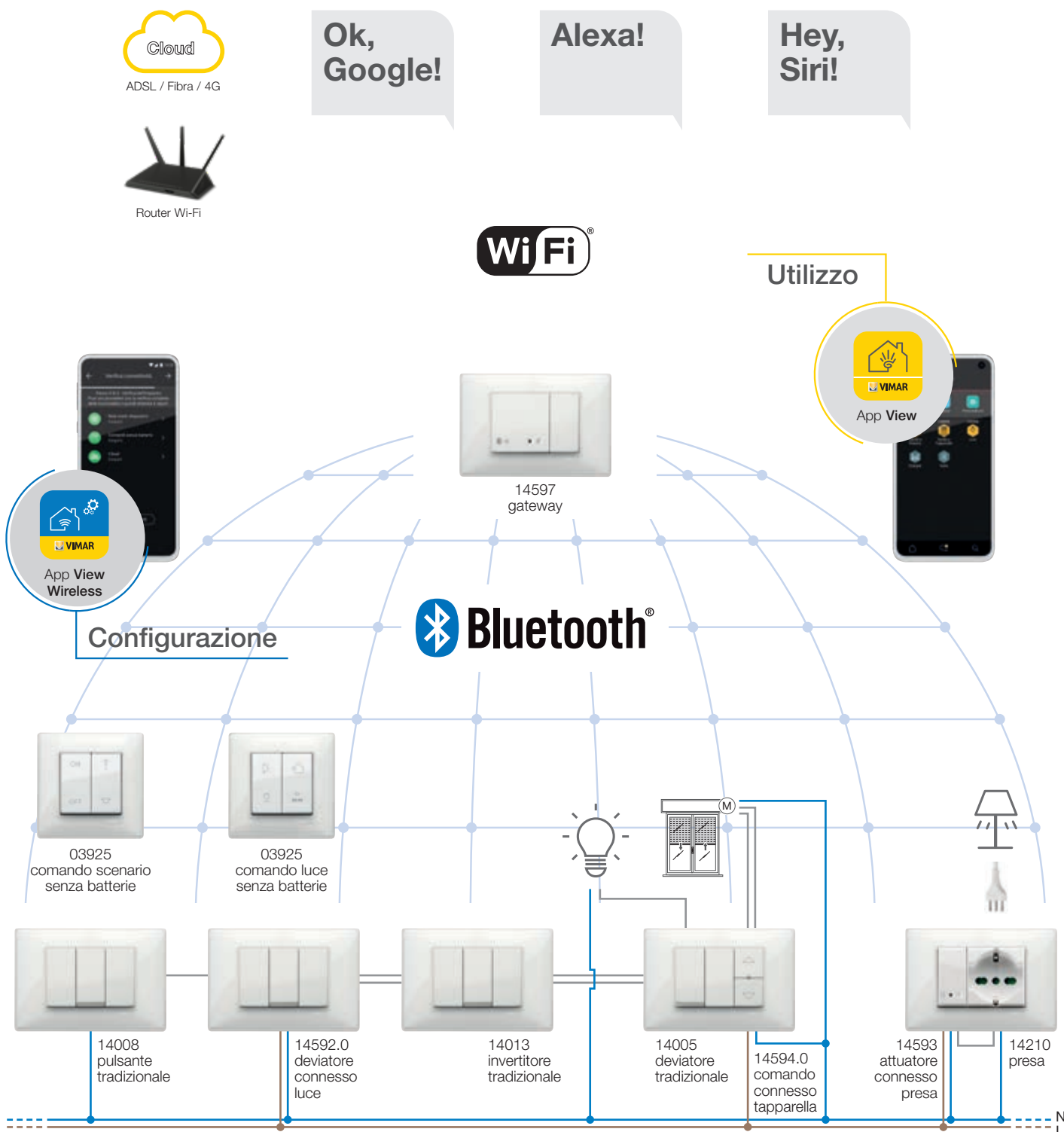

## > Integrazione dei prodotti connessi in un ecosistema smart basato su hub Zigbee, app e cloud di terze parti.

Lo standard **Zigbee technology** consente di utilizzare i dispositivi direttamente in abbinamento ad un gateway Zigbee di terze parti, come ad esempio Alexa Echo Plus o Show; in questa modalità la **configurazione** avviene **a carico dell'app Alexa** e l'integrazione con il controllo vocale è nativo. L'app View Wireless è necessaria solo per caricare sui singoli dispositivi connessi il protocollo Zigbee 3.0 garantendo l'utilizzo in una Smart Home Alexa senza che siano necessari ulteriori gateway (l'HUB della rete è Alexa).

Il cablaggio dei dispositivi connessi richiede l'alimentazione (L, N) ed il collegamento con i relativi carichi e/o con dispositivi di comando elettromeccanici (invertitori, deviatori, pulsanti). La presenza di una connessione internet Wi-Fi è sempre necessaria, per consentire il collegamento al Cloud per la supervisione (locale e remota) e per l'integrazioni con l'assistente vocali Alexa.

### Impianto con integrazione di dispositivi connessi in un ecosistema smart con Amazon Alexa Plus.

Controllo di luci, tapparelle e carichi generici direttamente dall'app Alexa con dispositivi Amazon dotati di connettività ZigBee. L'app **View wireless** è necessaria solo per caricare il firmware ZigBee sui singoli dispositivi connessi. La configurazione viene effettuata nativamente tramite app Amazon. Le funzioni configurabili e controllabili dipendono dall'Hub ZigBee di terze parti (nell'esempio lo smart speaker Amazon Echo Plus).

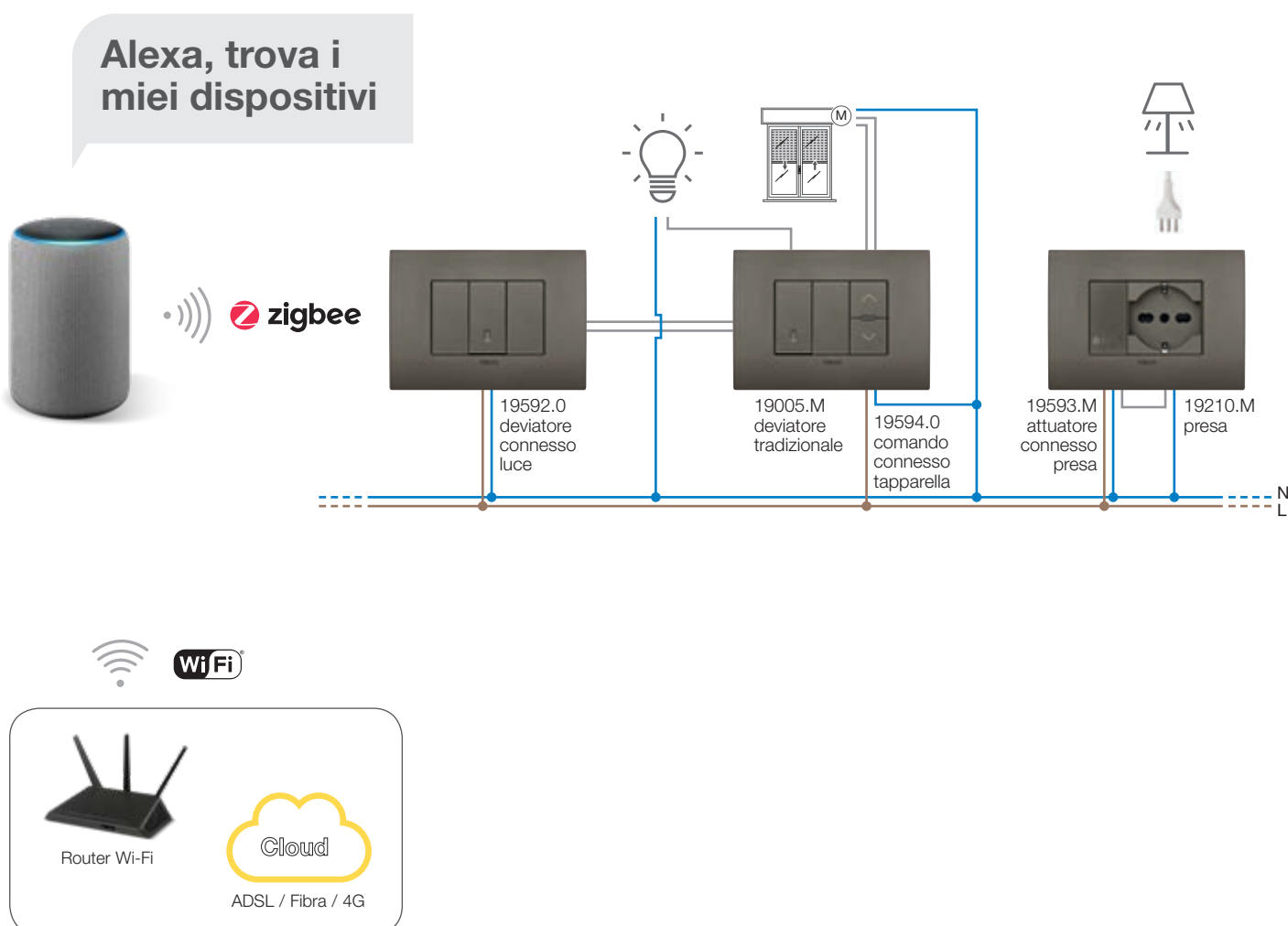

## Dispositivi View Wireless

### Gateway

Il gateway è un dispositivo Bluetooth® wireless technology Wi-Fi che permette il dialogo con i dispositivi wireless per consentire la configurazione, la supervisione, la diagnostica dell'impianto e la sua integrazione con gli smart speakers.

E' il dispositivo principale che gestisce la rete Bluetooth® technology Mesh e mediante l'app View Wireless riceve via Bluetooth® wireless technology la configurazione del sistema. La presenza della connettività Wi-Fi è necessaria per consentire il collegamento al cloud per la supervisione (locale e remota) e per le integrazioni con gli smart speakers Alexa, Google Assistant e Siri. E' inoltre compatibile con Apple Homekit<sup>1</sup>. Il gateway è dotato di pulsante frontale per configurazione/reset e LED RGB per segnalazione dello stato del dispositivo.

### Principali caratteristiche

- Tensione nominale di alimentazione: 100-240 V~, 50/60 Hz;
- potenza dissipata: 0,9 W;
- potenza RF trasmessa: < 100 mW (20 dBm);
- range di frequenza: 2400-2483,5 MHz;
- morsetti: 2 (L e N) per linea e neutro;
- 1 pulsante frontale per configurazione e reset;
- LED RGB che indica lo stato del dispositivo;
- temperatura di funzionamento: -10 ÷ +40 °C (per interno);
- grado di protezione: IP20;
- configurazione da app View Wireless;
- comandabile da app View e smart speakers Alexa, Google Assistant e Siri;
- apparecchio di classe II .

### Procedure manuali per associazione e reset

Nei primi 5 minuti da quando il gateway viene alimentato è possibile effettuare le seguenti operazioni:

- premendo il pulsante frontale per 10 s il LED inizia a lampeggiare blu; rilasciando il pulsante si può procedere, mediante l'app View Wireless, ad associare il gateway ad un impianto del quale non si hanno le credenziali (seguire la procedura autoguidata dell'app View Wireless);
- premendo il pulsante per 20 s il LED inizia a lampeggiare verde; rilasciando il pulsante vengono cancellate solamente le credenziali Wi-Fi;
- premendo il pulsante per 30 s il LED inizia a lampeggiare velocemente bianco; rilasciando il pulsante viene effettuato il reset del gateway ripristinando le condizioni di fabbrica (vengono quindi cancellate le credenziali Wi-Fi, le credenziali mesh, i database di impianto e tutte le associazioni a Apple Homekit<sup>1</sup>).

### Conformità normativa

Direttiva RED; Direttiva RoHS; Norme EN 62368-1, EN 301 489-17, EN 300 328, EN 62479, EN 50581.

Vimar SpA dichiara che l'apparecchiatura radio è conforme alla direttiva 2014/53/UE. Il testo completo della dichiarazione di conformità UE è disponibile nella scheda di prodotto al seguente indirizzo Internet: [www.vimar.com](http://www.vimar.com).

Regolamento REACH (UE) n. 1907/2006 – art. 33. Il prodotto potrebbe contenere tracce di piombo.

<sup>1</sup> Apple Homekit is a trademark of apple Inc. App Store is a service mark of Apple Inc. To control this Apple Homekit-enabled accessory, iOS 9.0 or later is recommended. Controlling this Apple Homekit-enabled accessory automatically and away from home requires an apple TV with tvOS 10.0 or later or an iPad with iOS 10.0 or later or a HomePod/Siri set up as a home hub.

### Segnalazioni del LED

Dispositivo in configurazione	lampeggio BLU
Problema su rete Mesh	lampeggio BLU/ROSSO
Rete Wi-Fi assente	lampeggio ROSSO
Caricamento/Aggiornamento fw in corso	lampeggio VERDE
Sequenza di avvio completata	3 lampeggi BIANCHI
Procedura di associazione manuale	lampeggio BLU veloce
Procedura reset credenziali Wi-Fi	lampeggio VERDE veloce
Procedura reset fabbrica	lampeggio BIANCO veloce
Funzionamento normale	LED spento
Procedura di associazione Apple Homekit	5 lampeggi BIANCHI
Errore interno (effettuare il reset del gateway)	lampeggio VIOLA
Verifica rete mesh, verifica comandi senza batteria, verifica Cloud	lampeggio BLU veloce

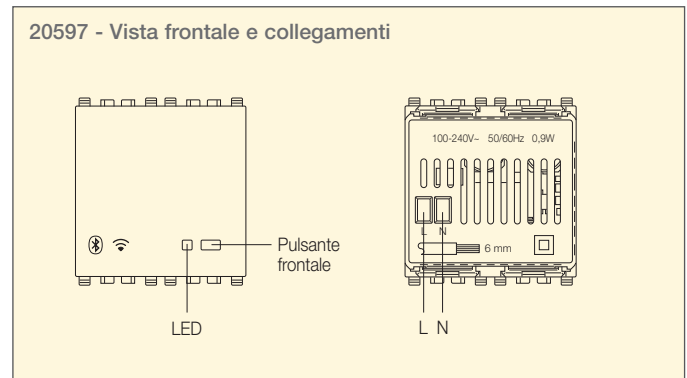



# SERIE CIVILI CONNESSE



## Dispositivi View Wireless

### Gateway

Gateway View Wireless, Bluetooth® wireless technology 4.2 Wi-Fi, LED RGB, alimentazione 100-240 V 50/60 Hz - 2 moduli

#### EIKON



▲ 20597  
grigio



▲ 20597.B  
bianco



▲ 20597.N  
Next

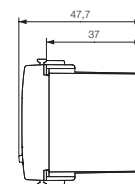

#### ARKÉ



▲ 19597  
grigio



▲ 19597.B  
bianco



▲ 19597.M  
Metal

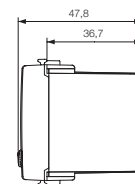

#### PLANA



▲ 14597  
bianco



▲ 14597.SL  
Silver

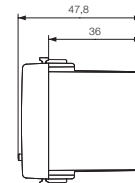

## Dispositivi View Wireless

### Meccanismo deviatore connesso

Il meccanismo deviatore elettronico connesso permette di pilotare un carico tramite il pulsante a bordo, tramite un collegamento wireless e da pulsante tradizionale remoto. Il dispositivo ha la possibilità di essere controllato con due diversi standard radio (esclusivi tra loro): il Bluetooth® mesh (default) o Zigbee (impostabile mediante app View Wireless). La rete Bluetooth® mesh implica la presenza del gateway 20597-19597-14597 mentre per il dialogo via Zigbee è necessario un gateway Zigbee (come ad esempio Amazon Echo Plus, Echo Show o Echo Studio). Il dispositivo è provvisto di:

- 2 uscite a relè interbloccati per la realizzare la funzione deviatore;
- tasto frontale per il comando del carico collegato.

Effettua l'apertura automatica dei relè per protezione termica. Commutazione su zero crossing.

Il deviatore elettronico può essere collegato a invertite/deviate filari esistenti per rendere "connessa" la funzione del carico.

**IMPORTANTE: il deviatore elettronico deve essere alimentato** con le stesse L e N che alimentano il carico. In caso di installazione con deviate/invertite filari, il deviatore elettronico va collegato in modo tale da risultare sempre alimentato e quindi installandolo al posto della deviate filare più lontana dal carico.

### Principali caratteristiche

- tensione nominale di alimentazione: 100-240 V~, 50/60 Hz;
- potenza dissipata: 0,55 W;
- potenza RF trasmessa: < 100 mW (20 dBm);
- range di frequenza: 2400-2483,5 MHz;
- morsetti:
  - 2 morsetti (L e N) per linea e neutro;
  - 1 morsetto (P) per il collegamento al comando filare remoto (ad esempio art. 20008-19008-14008);
  - 2 morsetti (1 e 2) per l'uscita deviatore;
- tasto frontale che viene utilizzato sia per il comando del carico che come pulsante di configurazione;
- LED RGB che segnala lo stato del carico (impostabile da app View Wireless) e lo stato della configurazione (lampeggiante blu);
- temperatura di funzionamento: -10 ÷ +40 °C (per interno);
- grado di protezione: IP20;
- configurazione da app View Wireless per sistema Bluetooth® wireless technology e app Amazon per Zigbee technology;
- comandabile da app View.

### Carichi comandabili

Carichi massimi	100 V~	240 V~
Lampade a incandescenza	250 W	500 W
Lampade a LED	50 W	100 W
Lampade fluorescenti	60 W	120 W
Trasformatori elettronici	125 VA	250 VA

Per avere la corretta segnalazione dello stato del carico collegare un carico minimo di 2 W

### Funzionamento in modalità Bluetooth® wireless technology

**Di default il dispositivo funziona in modalità Bluetooth® wireless technology** e tale standard consente di:

- richiamare uno scenario attraverso il pulsante tradizionale collegato al deviatore connesso;
- associare il comando radio 03925 che può essere configurato per comandare l'attuatore a bordo o per richiamare uno scenario.

Attraverso il gateway 20597-19597-14597 le funzionalità possono essere gestite localmente o da remoto tramite l'app View ed è inoltre disponibile il controllo tramite gli assistenti vocali Alexa, Google Assistant e Siri. Il dispositivo è anche compatibile con Apple Homekit<sup>1</sup>.

### Funzionamento in modalità Zigbee technology

**Per il funzionamento in modalità Zigbee technology il dispositivo va associato allo smart speaker Amazon che supporta tale standard, ad esempio Amazon Echo Plus, Echo Show o Echo Studio,** e possono essere impostati i seguenti parametri:

- funzionamento relè: bistabile o monostabile (default: bistabile);
- tempo di attivazione monostabile.

### Conformità normativa

Direttiva RED, Direttiva RoHS, Norme EN 60669-2-1, EN 301 489-17, EN 300 328, EN 62479, EN 50581.

Vimar SpA dichiara che l'apparecchiatura radio è conforme alla direttiva 2014/53/UE. Il testo completo della dichiarazione di conformità UE è disponibile nella scheda di prodotto al seguente indirizzo Internet: [www.vimar.com](http://www.vimar.com).

Regolamento REACh (UE) n. 1907/2006 – art. 33. Il prodotto potrebbe contenere tracce di piombo.

<sup>1</sup> Apple Homekit is a trademark of apple Inc. App Store is a service mark of Apple Inc. To control this Apple Homekit-enabled accessory, iOS 9.0 or later is recommended. Controlling this Apple Homekit-enabled accessory automatically and away from home requires an apple TV with tvOS 10.0 or later or an iPad with iOS 10.0 or later or a HomePod/Siri set up as a home hub.

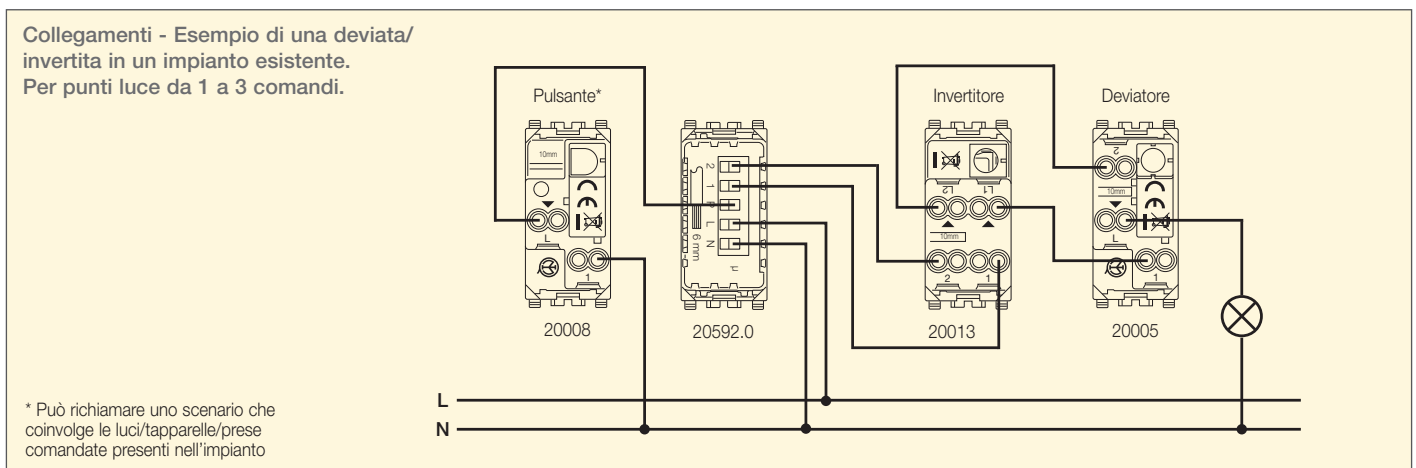
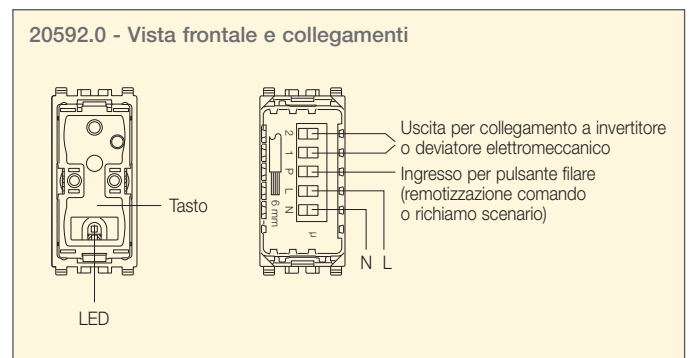

# SERIE CIVILI CONNESSE



## Dispositivi View Wireless

### Meccanismo deviatore connesso

Meccanismo deviatore elettronico connesso View Wireless con uscita a relè 100-240 V 50/60 Hz per lampade ad incandescenza 500 W, lampade LED 100 W, trasformatori elettronici 250 VA, lampade fluorescenti 120 W, controllo locale o da remoto, doppia tecnologia standard Bluetooth® wireless technology 5.0 per realizzazione sistema mesh View Wireless e standard Zigbee 3.0, 1 ingresso per pulsante esterno per comando dell'attuatore o per richiamo di uno scenario, individuazione al buio a LED RGB con regolazione di intensità, alimentazione 100-240 V 50/60 Hz, da completare con tasti intercambiabili 1, 2 o 3 moduli Eikon, Arké o Plana

#### EIKON



▲ 20592.0

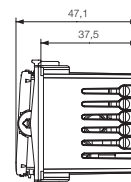

#### ARKÉ



▲ 19592.0

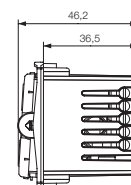

#### PLANA



▲ 14592.0

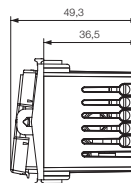

# SERIE CIVILI CONNESSE



## Tasti intercambiabili per deviatori connessi

### Eikon: tasti intercambiabili 1 modulo per deviatore connesso

20021	.B	.N	Tasto illuminabile
20021.L	.B	.N	Tasto, simbolo luce, illuminabile
20021.P	.B	.N	Tasto, simbolo chiave, illuminabile
20026	.B	.N	Tasto, con diffusore illuminabile
20026.PLS	.B	.N	Tasto, simbolo Please Clean con diffusore illuminabile
20026.DND	.B	.N	Tasto, simbolo Do Not Disturb con diffusore illuminabile
20031	.B	.N	Tasto personalizzabile su richiesta con simbolo illuminabile

### EIKON



### Arké: tasti intercambiabili 1 modulo per deviatore connesso

19021	.B	.M	Tasto illuminabile
19021.L	.B	.M	Tasto, simbolo luce, illuminabile
19021.P	.B	.M	Tasto, simbolo chiave, illuminabile
19026	.B	.M	Tasto, con diffusore illuminabile
19026.PLS	.B	.M	Tasto, simbolo Please Clean con diffusore illuminabile
19026.DND	.B	.M	Tasto, simbolo Do Not Disturb con diffusore illuminabile
19031	.B	.M	Tasto personalizzabile con simbolo illuminabile
19038	.B	.M	Tasto intercambiabile 1 modulo liscio, non illuminabile

### ARKÉ



## Tasti intercambiabili per deviatori connessi

### Plana: tasti intercambiabili 1 modulo per deviatore connesso

14021		Tasto illuminabile ad anello
14021.SL		Tasto illuminabile
14021.G		Tasto illuminabile a disco
14021.G.SL		Tasto neutro personalizzabile su richiesta con simbolo illuminabile
14026	.SL	Tasto illuminabile con diffusore
14026.PLS	.SL	Tasto, simbolo Please Clean con diffusore illuminabile
14026.DND	.SL	Tasto, simbolo Do Not Disturb con diffusore illuminabile
14029	.SL	Tasto illuminabile ad anello, con targhetta
14021.L	.SL	Tasto, simbolo luce illuminabile
14021.P	.SL	Tasto, simbolo chiave illuminabile

### PLANA

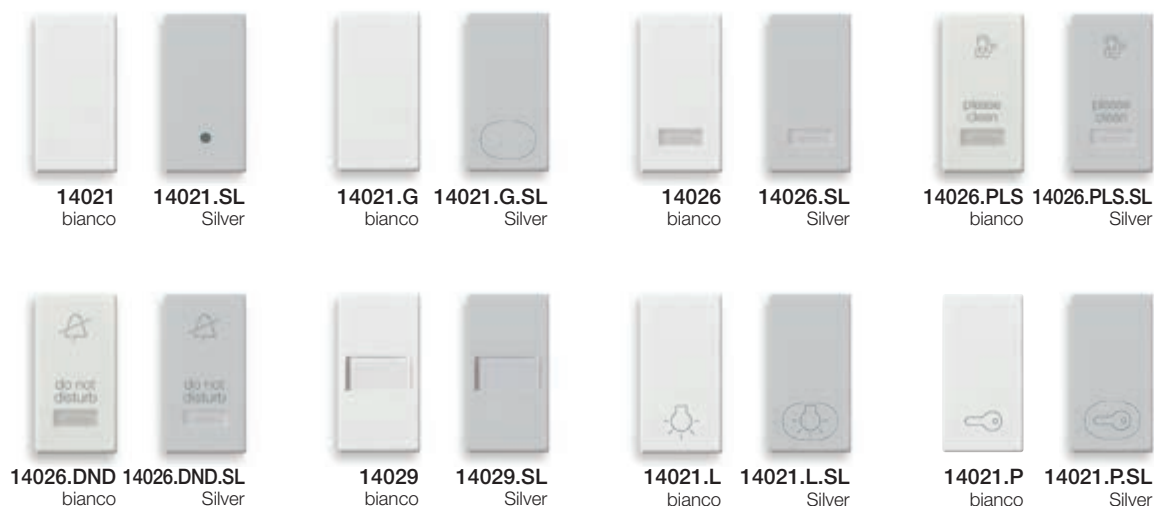

### Eikon: tasti intercambiabili 2 moduli per deviatore connesso

20022	.B	.N	Tasto illuminabile
20022.L	.B	.N	Tasto, simbolo luce, illuminabile
20022.P	.B	.N	Tasto, simbolo chiave, illuminabile

### EIKON



# SERIE CIVILI CONNESSE



## Tasti intercambiabili per deviatori connessi

### Eikon: tasti intercambiabili 2 moduli per deviatore connesso

20027	.B	.N	Tasto, con diffusore illuminabile
20032	.B	.N	Tasto personalizzabile su richiesta con simbolo illuminabile

### EIKON



### Arké: tasti intercambiabili 2 moduli per deviatore connesso

19022	.B	.M	Tasto illuminabile
19022.L	.B	.M	Tasto, simbolo luce, illuminabile
19022.P	.B	.M	Tasto, simbolo chiave, illuminabile

### ARKÉ

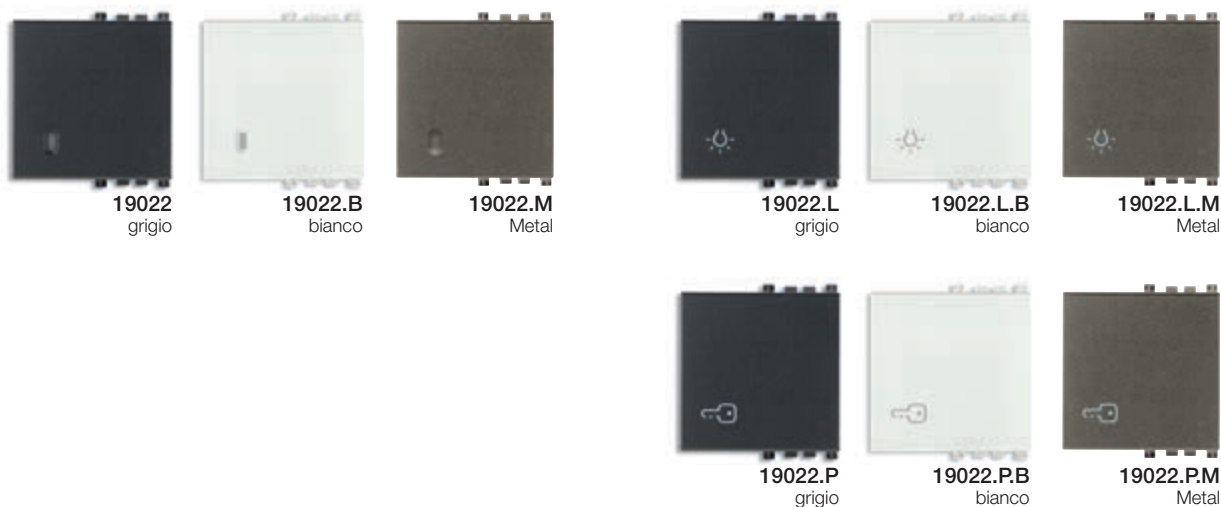

# SERIE CIVILI CONNESSE

## Tasti intercambiabili per deviatori connessi

### Arké: tasti intercambiabili 2 moduli per deviatore connesso

19027	.B	.M	Tasto, con diffusore illuminabile
19032	.B	.M	Tasto personalizzabile con simbolo illuminabile
19039	.B	.M	Tasto intercambiabile 2 moduli liscio, non illuminabile

### ARKÉ

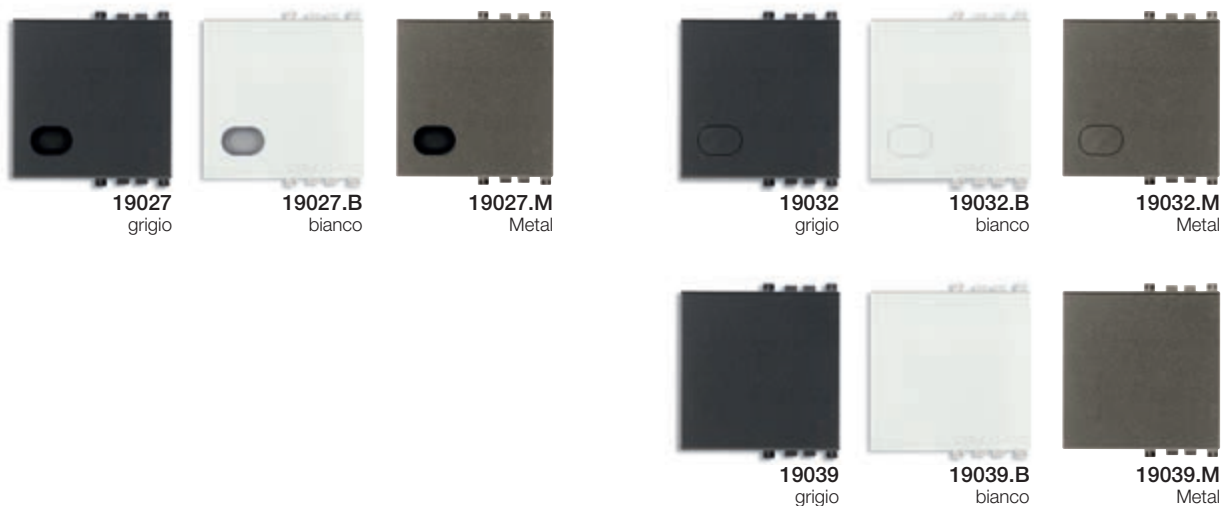

### Plana: tasti intercambiabili 2 moduli per deviatore connesso

14022	Tasto illuminabile ad anello
14022.SL	Tasto illuminabile
14022.AB	Tasto illuminabile ad anello, trattamento antibatterico
14022.G	Tasto illuminabile a disco
14022.G.SL	Tasto neutro personalizzabile su richiesta con simbolo illuminabile

### PLANA

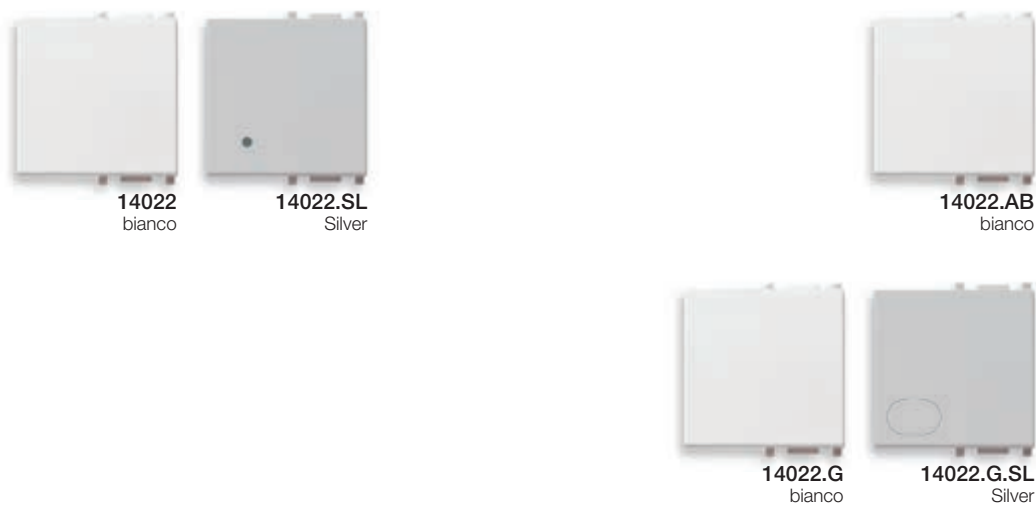

# SERIE CIVILI CONNESSE

## Tasti intercambiabili per deviatori connessi

### Plana: tasti intercambiabili 2 moduli per deviatore connesso

14027	.SL		Tasto con diffusore illuminabile
14022.L	.SL		Tasto, simbolo luce illuminabile
14022.P	.SL		Tasto, simbolo chiave illuminabile

#### PLANA



### Eikon: tasti intercambiabili 3 moduli per deviatore connesso

20023	.B	.N	Tasto illuminabile
20028	.B	.N	Tasto, con diffusore illuminabile
20033	.B	.N	Tasto personalizzabile su richiesta con simbolo illuminabile

#### EIKON

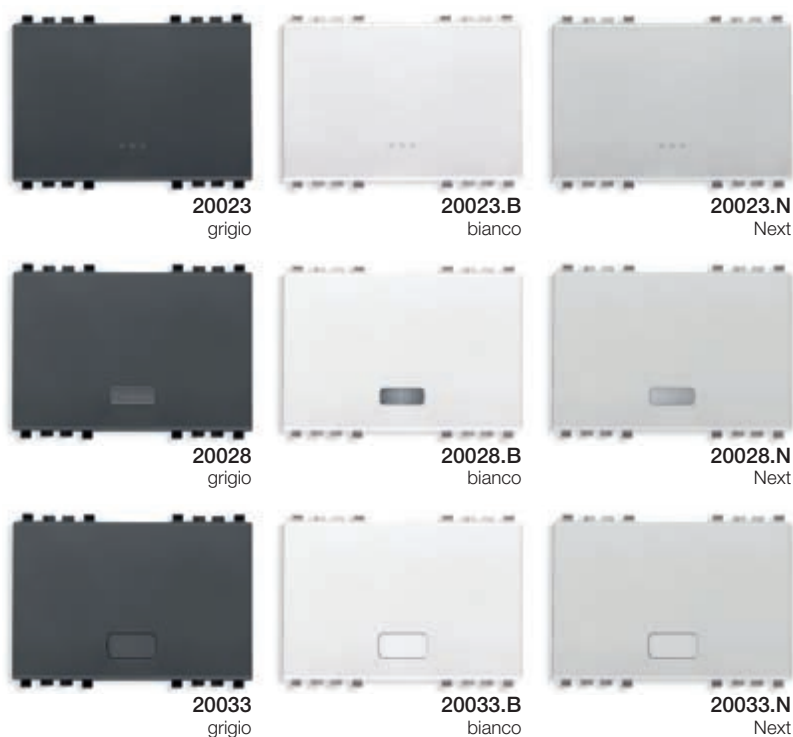



# SERIE CIVILI CONNESSE

## Tasti intercambiabili per deviatori connessi

### Arké: tasti intercambiabili 3 moduli per deviatore connesso

19023	.B	.M	Tasto illuminabile
19028	.B	.M	Tasto, con diffusore illuminabile
19033	.B	.M	Tasto personalizzabile su richiesta con simbolo illuminabile

### ARKÉ

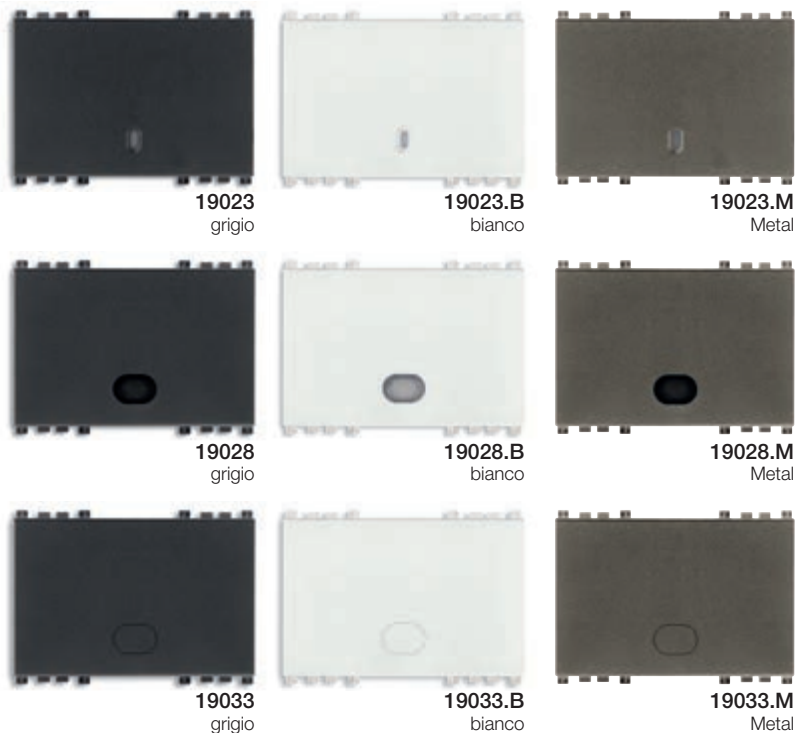

### Plana: tasti intercambiabili 3 moduli per deviatore connesso

14023		Tasto illuminabile ad anello
14023.SL		Tasto illuminabile
14023.G		Tasto illuminabile a disco
14023.G.SL		Tasto neutro personalizzabile su richiesta con simbolo illuminabile
14028	.SL	Tasto illuminabile con diffusore

### PLANA

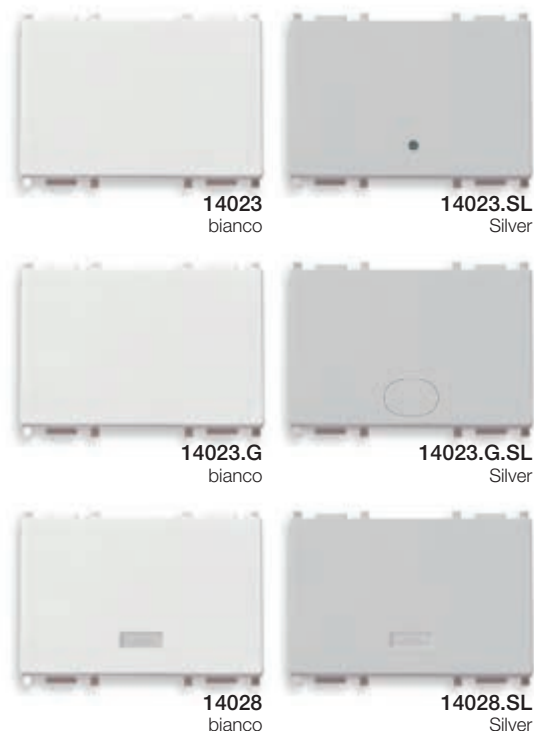

## Dispositivi View Wireless

### Apparecchio di comando connesso per tapparella

L'apparecchio permette di comandare la tapparella/lamella attraverso i tasti a bordo e tramite un collegamento wireless. Il dispositivo ha la possibilità di essere controllato con due diversi standard radio (esclusivi tra loro): il Bluetooth® mesh (default) o Zigbee (impostabile mediante app View Wireless). La rete Bluetooth® mesh implica la presenza del gateway 20597-19597-14597 mentre per il dialogo via Zigbee è necessario un gateway Zigbee (come ad esempio Amazon Echo Plus, Echo Show o Echo Studio).

E' provvisto di un'uscita a 2 relè monostabili ad azionamento interbloccato ossia con attivazione mutuamente esclusiva dei relè con tempo minimo di interblocco. In mancanza di alimentazione da rete i relè rimangono entrambi aperti.

I tasti frontali del dispositivo comandano solamente l'attuatore tapparelle a bordo:

- pressione breve: se la tapparella è ferma si ha la rotazione della lamella; se la tapparella è in movimento si ferma;
- pressione lunga: il tasto superiore alza la tapparella mentre il tasto inferiore la abbassa;
- doppia pressione di uno qualsiasi dei due tasti: richiamo della posizione preferita (la memorizzazione avviene mediante l'app View Wireless).

### Principali caratteristiche

- tensione nominale di alimentazione: 100-240 V~, 50/60 Hz;
- potenza dissipata: 0,55 W;
- potenza RF trasmessa: < 100 mW (20 dBm);
- range di frequenza: 2400-2483,5 MHz;
- morsetti:
  - 2 morsetti (L e N) per linea e neutro;
  - 1 morsetto (P) per il collegamento al comando filare remoto (ad esempio art. 20008-19008-14008);
  - 2 morsetti (▲ e ▼) per l'uscita tapparella;
- 2 tasti frontali che vengono utilizzati sia per il comando del carico che come pulsanti di configurazione;
- LED RGB che segnala il movimento della tapparella (impostabile da app View Wireless) e lo stato della configurazione (lampeggiante blu);
- temperatura di funzionamento: -10 ÷ +40 °C (per interno);
- grado di protezione: IP20;
- configurazione da app View Wireless per sistema Bluetooth® wireless technology e app Amazon per Zigbee technology;
- comandabile da app View.

### Funzionamento in modalità Bluetooth® wireless technology

**Di default il dispositivo funziona in modalità Bluetooth® wireless technology** e tale standard consente di:

- richiamare uno scenario attraverso il pulsante tradizionale collegato all'apparecchio;
- associare il comando radio 03925 che può essere configurato per comandare l'attuatore a bordo o per richiamare uno scenario;
- comandare gli apparecchi del sistema QUID.

Attraverso il gateway 20597-19597-14597 le funzionalità possono essere gestite localmente o da remoto tramite l'app View ed è inoltre disponibile il controllo tramite gli assistenti vocali Alexa, Google Assistant e Siri. Il dispositivo è anche compatibile con Apple Homekit<sup>1</sup>.

### Funzionamento in modalità Zigbee technology

**Per il funzionamento in modalità Zigbee technology il dispositivo va associato ai sistemi che gestiscono tale standard** e possono essere impostati i seguenti parametri:

- selezione tra tapparella o tapparella+lamella (default tapparella+lamella);
- tempo di attivazione tapparella (default: 180 s);
- tempo di rotazione totale lamella (default 2s).

### Conformità normativa

Direttiva RED, Direttiva RoHS, Norme EN 60669-2-1, EN 301 489-17, EN 300 328, EN 62479, EN 50581.

Vimar SpA dichiara che l'apparecchiatura radio è conforme alla direttiva 2014/53/UE. Il testo completo della dichiarazione di conformità UE è disponibile nella scheda di prodotto al seguente indirizzo Internet: [www.vimar.com](http://www.vimar.com).

Regolamento REACH (UE) n. 1907/2006 – art. 33. Il prodotto potrebbe contenere tracce di piombo.

<sup>1</sup> Apple Homekit is a trademark of apple Inc. App Store is a service mark of Apple Inc. To control this Apple Homekit-enabled accessory, iOS 9.0 or later is recommended. Controlling this Apple Homekit-enabled accessory automatically and away from home requires an apple TV with tvOS 10.0 or later or an iPad with iOS 10.0 or later or a HomePod/Siri set up as a home hub.

### Carichi comandabili

Carichi massimi	100 V~	240 V~
Motore tapparella	2 A cos φ 0,6	2 A cos φ 0,6

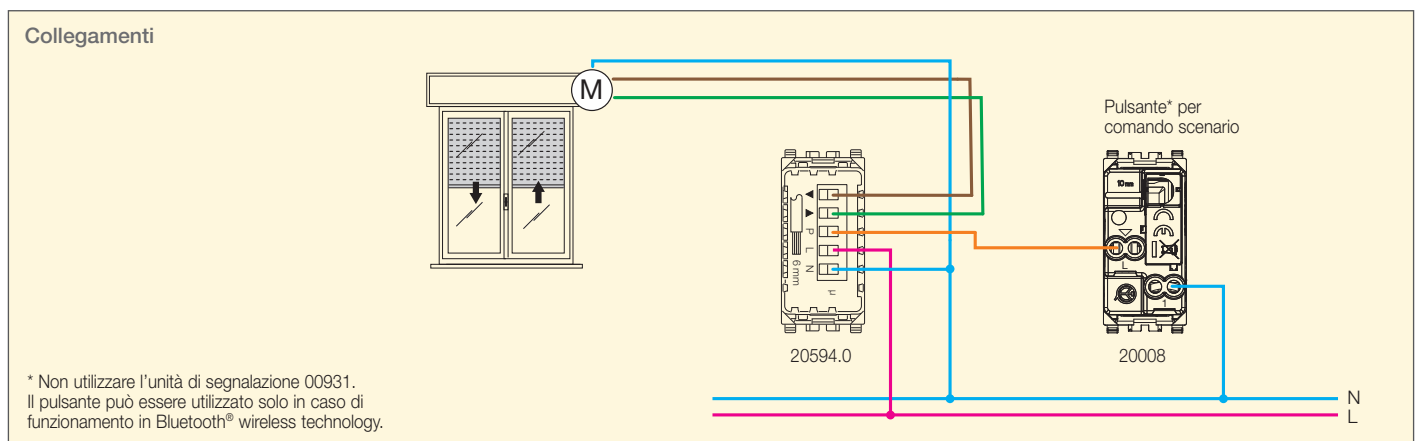
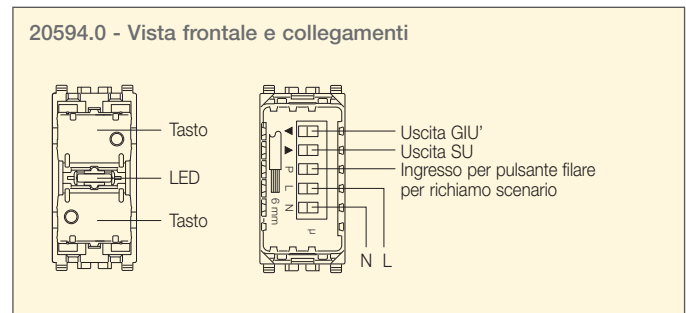

# SERIE CIVILI CONNESSE

## Dispositivi View Wireless

### Apparecchio di comando connesso per tapparella

Apparecchio di comando elettronico connesso View Wireless per 1 tapparella con orientamento delle lamelle con uscita a relè in scambio per motore cosφ 0,6 2 A 100-240 V~ 50/60 Hz, controllo locale o da remoto, doppia tecnologia standard Bluetooth® wireless technology 5.0 per realizzazione sistema mesh View Wireless e standard Zigbee 3.0, 1 ingresso per pulsante esterno per richiamo di uno scenario, funzione di richiamo posizione preferita, individuazione al buio a LED RGB con regolazione di intensità, alimentazione 100-240 V 50/60 Hz, da completare con due mezzi tasti intercambiabili 1 modulo Eikon, Arké o Plana

#### EIKON



▲ 20594.0

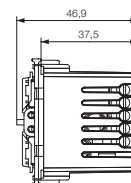

#### ARKÉ



▲ 19594.0

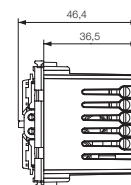

#### PLANA



▲ 14594.0

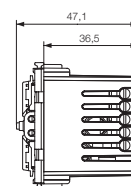

### Due mezzi tasti intercambiabili

Due mezzi tasti intercambiabili 1 modulo, simbolo freccia

#### EIKON



▲ 20755.2  
grigio



▲ 20755.2.B  
bianco



▲ 20755.2.N  
Next

#### ARKÉ



▲ 19755.2  
grigio



▲ 19755.2.B  
bianco



▲ 19755.2.M  
Metal

#### PLANA



▲ 14755.2  
bianco



▲ 14755.2.SL  
Silver

## Dispositivi View Wireless

### Apparecchio di comando connesso per presa

Il dispositivo è provvisto di un'uscita a relè con misuratore di corrente e di un pulsante frontale con il quale ripristinare il carico ed effettuare la configurazione/reset.

Realizza la funzione di protezione da sovracorrente staccando il carico quando viene superato il valore di soglia impostato mediante l'app View Wireless; lo stacco del carico viene segnalato attraverso il lampeggio rosso del led posto sul frontale del dispositivo. La riattivazione del carico, oltre che da pulsante frontale, può essere effettuata anche dall'app View. L'app View consente inoltre di visualizzare la potenza istantanea consumata.

Il dispositivo ha la possibilità di essere controllato con due diversi standard radio (esclusivi tra loro): il Bluetooth® mesh (default) o Zigbee (impostabile mediante app View Wireless). La rete Bluetooth® mesh implica la presenza del gateway 20597-19597-14597 mentre per il dialogo via Zigbee è necessario un gateway Zigbee (come ad esempio Amazon Echo Plus, Echo Show o Echo Studio).

### Principali caratteristiche

- tensione nominale di alimentazione: 100-240 V~, 50/60 Hz;
- potenza dissipata: 0,85 W;
- potenza RF trasmessa: < 100 mW (20 dBm);
- range di frequenza: 2400-2483,5 MHz;
- morsetti:
  - 2 morsetti (L e N) per linea e neutro;
  - 1 morsetto (1) per l'uscita a relè in tensione;
- 1 pulsante frontale per il comando del carico e per configurazione/reset;
- LED RGB che segnala lo stato dell'uscita (impostabile da app View Wireless) e quello della configurazione (lampeggiante blu);
- temperatura di funzionamento: -10 ÷ +40 °C (per interno);
- grado di protezione: IP20;
- configurazione da app View Wireless per sistema Bluetooth® wireless technology e app Amazon per Zigbee technology;
- comandabile da app View.

### Carichi comandabili

Carichi	100 V~	240 V~
Carichi resistivi	16 A	16 A
Lampade a incandescenza	8 A	8 A
Lampade a LED	30 W	100 W
Lampade fluorescenti	0,5 A	0,5 A
Trasformatori elettronici	4 A	4 A
Climatizzazione	16 (3,5) A	16 (3,5) A

### Funzionamento in modalità Bluetooth® wireless technology

Di default il dispositivo funziona in modalità Bluetooth® wireless technology e tale standard consente di associare il comando radio 03925 che può essere configurato per comandare l'attuatore a bordo o per richiamare uno scenario.

Attraverso il gateway 20597-19597-14597 le funzionalità possono essere gestite localmente o da remoto tramite l'app View ed è inoltre disponibile il controllo tramite gli smart speakers Alexa, Google Assistant e Siri. Il dispositivo è anche compatibile con Apple Homekit<sup>1</sup>.

### Funzionamento in modalità Zigbee technology

Per il funzionamento in modalità Zigbee technology il dispositivo va associato allo smart speaker Amazon che supporta tale standard, ad esempio Amazon Echo Plus, Echo Show o Echo Studio, e possono essere impostati i seguenti parametri:

- funzionamento relè: bistabile o monostabile (default: bistabile);
- tempo di attivazione monostabile.

### Conformità normativa

Direttiva RED, Direttiva RoHS, Norme EN 60669-2-1, EN 301 489-17, EN 300 328, EN 62479, EN 50581.

Vimar SpA dichiara che l'apparecchiatura radio è conforme alla direttiva 2014/53/UE. Il testo completo della dichiarazione di conformità UE è disponibile nella scheda di prodotto al seguente indirizzo Internet: [www.vimar.com](http://www.vimar.com).

Regolamento REACH (UE) n. 1907/2006 – art. 33. Il prodotto potrebbe contenere tracce di piombo.

<sup>1</sup> Apple Homekit is a trademark of apple Inc. App Store is a service mark of Apple Inc. To control this Apple Homekit-enabled accessory, iOS 9.0 or later is recommended. Controlling this Apple Homekit-enabled accessory automatically and away from home requires an apple TV with tvOS 10.0 or later or an iPad with iOS 10.0 or later or a HomePod/Siri set up as a home hub.

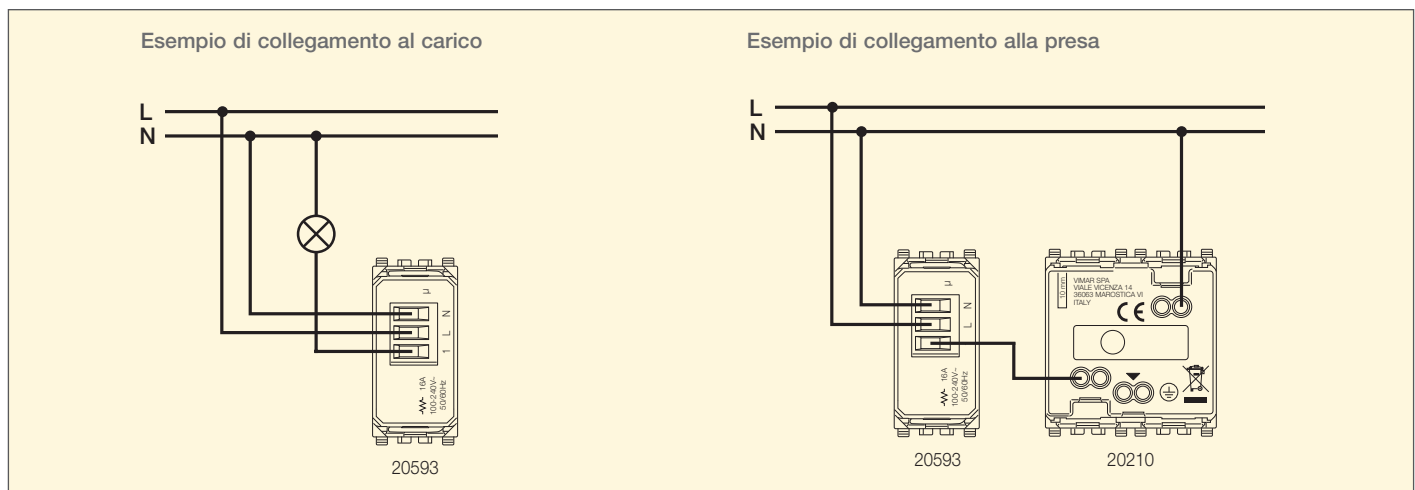
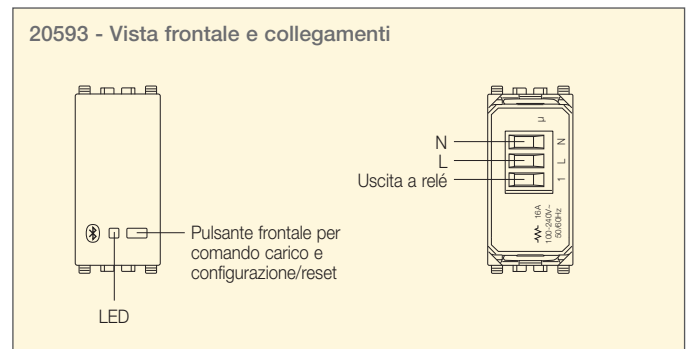

# SERIE CIVILI CONNESSE



## Dispositivi View Wireless

### Apparecchio di comando connesso per presa

Apparecchio di comando elettronico connesso View Wireless con uscita a relè NO 16 A 100-240 V~ 50/60 Hz, controllo locale con pulsante o da remoto, doppia tecnologia standard Bluetooth® wireless technology 5.0 per realizzazione sistema mesh View Wireless e standard Zigbee 3.0, funzione di misurazione della potenza istantanea e soglia di stacco carico, individuazione al buio a LED RGB con regolazione di intensità, alimentazione 100-240 V 50/60 Hz

#### EIKON



▲ 20593  
grigio



▲ 20593.B  
bianco



▲ 20593.N  
Next

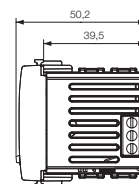

#### ARKÉ



▲ 19593  
grigio



▲ 19593.B  
bianco



▲ 19593.M  
Metal

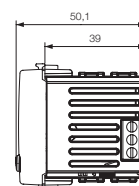

#### PLANA



▲ 14593  
bianco



▲ 14593.SL  
Silver

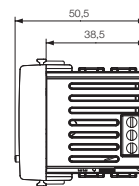

## Dispositivi View Wireless

### Attuatore da retrofrutto connesso

L'attuatore connesso permette di pilotare un carico tramite un pulsante collegato tra il morsetto L e l'ingresso P2. Il dispositivo ha la possibilità di essere controllato con due diversi standard radio (esclusivi tra loro): il Bluetooth® mesh (default) o Zigbee (impostabile mediante app View Wireless). La rete Bluetooth® mesh implica la presenza del gateway 20597-19597-14597 mentre per il dialogo via Zigbee è necessario un gateway Zigbee (come ad esempio Alexa Echo Plus o Echo Show). Il dispositivo è provvisto di:

- 1 uscite a relè;
- 2 ingressi (P1 per il richiamo di uno scenario e P2 per il comando del carico collegato).

Effettua l'apertura automatica dei relè per protezione termica. Commutazione su zero crossing.

### Principali caratteristiche

- tensione nominale di alimentazione: 100-240 V~, 50/60 Hz;
- potenza dissipata: 0,55 W;
- potenza RF trasmessa: < 100 mW (20 dBm);
- range di frequenza: 2400-2483,5 MHz;
- morsetti:
  - 2 morsetti (L e N) per linea e neutro;
  - 2 morsetti (P1 e P2) per il collegamento a pulsanti remoti (ad esempio art. 20008-19008-14008);
  - 1 morsetto (1) per l'uscita a relè;
- il pulsante collegato all'ingresso P2 viene utilizzato sia per il comando del carico che come pulsante di configurazione;
- LED RGB che segnala lo stato del carico e lo stato della configurazione (lampeggiante blu);
- temperatura di funzionamento: -10 ÷ +40 °C (per interno);
- grado di protezione: IP20;
- configurazione da app View Wireless per sistema Bluetooth® wireless technology e app Amazon per Zigbee technology;
- comandabile da app View.

### Carichi comandabili

Carichi	100 V~	240 V~
Lampade a incandescenza	250 W	500 W
Lampade a LED	50 W	100 W
Lampade fluorescenti	60 W	120 W
Trasformatori elettronici	125 VA	250 VA

### Funzionamento in modalità Zigbee technology

Per il funzionamento in modalità Zigbee technology il dispositivo va associato allo smart speaker Amazon che supporta tale standard, ad esempio Alexa Echo Plus o Echo Show (Works with Alexa) e possono essere impostati i seguenti parametri:

- funzionamento relè: bistabile o monostabile (default: bistabile);
- tempo di attivazione monostabile.

### Funzionamento in modalità Bluetooth® wireless technology (art. 03981 - 03982)

Di default il dispositivo funziona in modalità Bluetooth® wireless technology e tale standard consente di:

- richiamare uno scenario attraverso il pulsante tradizionale collegato all'ingresso P1 del dispositivo (solo art. 03981);
- comandare gli apparecchi del sistema QUID (solo art. 03982).
- associare il comando radio 03925 che può essere configurato per comandare l'attuatore a bordo o per richiamare uno scenario.

Attraverso il gateway 20597-19597-14597 le funzionalità possono essere gestite localmente o da remoto tramite l'app View ed è inoltre disponibile il controllo tramite gli smart speakers Alexa, Google Assistant e Siri. Il dispositivo è anche compatibile con Apple Homekit<sup>1</sup>.

### Attuatore da retrofrutto connesso per tapparella

L'apparecchio permette di comandare la tapparella/lamella attraverso pulsanti collegati agli ingressi P▲ e P▼ e tramite un collegamento wireless. Il dispositivo ha la possibilità di essere controllato con due diversi standard radio (esclusivi tra loro): il Bluetooth® mesh (default) o Zigbee (impostabile mediante app View Wireless). La rete Bluetooth® mesh implica la presenza del gateway 20597-19597-14597 mentre per il dialogo via Zigbee è necessario un gateway Zigbee (come ad esempio Alexa Echo Plus o Echo Show). E' provvisto di un'uscita a 2 relè monostabili ad azionamento interbloccato ossia con attivazione mutuamente esclusiva dei relè con tempo minimo di interblocco. In mancanza di alimentazione da rete i relè rimangono entrambi aperti.

I pulsanti collegati agli ingressi del dispositivo comandano solamente l'attuatore tapparelle a bordo:

- pressione breve: se la tapparella è ferma si ha la rotazione della lamella; se la tapparella è in movimento si ferma;
- pressione lunga: il tasto superiore alza la tapparella mentre il tasto inferiore la abbassa;
- pressione di entrambi i tasti: richiamo della posizione preferita (la memorizzazione avviene mediante l'app View Wireless).

### Principali caratteristiche

- tensione nominale di alimentazione: 100-240 V~, 50/60 Hz;
- potenza dissipata: 0,55 W;
- potenza RF trasmessa: < 100 mW (20 dBm);
- range di frequenza: 2400-2483,5 MHz;
- morsetti:
  - 2 morsetti (L e N) per linea e neutro;
  - 2 morsetti (P▲ e P▼) per il collegamento a un doppio comando (ad esempio art. 20062-19062-14062);
  - 2 morsetti (▲ e ▼) per l'uscita tapparella;
- LED RGB che segnala il movimento della tapparella (impostabile da app View Wireless) e lo stato della configurazione (lampeggiante blu);
- temperatura di funzionamento: -10 ÷ +40 °C (per interno);
- grado di protezione: IP20;
- configurazione da app View Wireless per sistema Bluetooth® wireless technology e app Amazon per Zigbee technology;
- comandabile da app View.

### Carichi comandabili

Carichi	100 V~	240 V~
Motore tapparella	2 A cos φ 0,6	2 A cos φ 0,6

### Funzionamento in modalità Zigbee technology

Per il funzionamento in modalità Zigbee technology il dispositivo va associato ai sistemi che gestiscono tale standard e possono essere impostati i seguenti parametri:

- selezione tra tapparella o tapparella+lamella (default tapparella+lamella);
- tempo di attivazione tapparella (default: 180 s);
- tempo di rotazione totale lamella (default 2s).

### Conformità normativa (art. 03981 - 03982)

Direttiva RED, Direttiva RoHS, Norme EN 60669-2-1, EN 301 489-17, EN 300 328, EN 62479, EN 50581.

Vimar SpA dichiara che l'apparecchiatura radio è conforme alla direttiva 2014/53/UE. Il testo completo della dichiarazione di conformità UE è disponibile nella scheda di prodotto al seguente indirizzo Internet: [www.vimar.com](http://www.vimar.com).

Regolamento REACH (UE) n. 1907/2006 – art. 33. Il prodotto potrebbe contenere tracce di piombo.

<sup>1</sup> Apple Homekit is a trademark of apple Inc. App Store is a service mark of Apple Inc. To control this Apple Homekit-enabled accessory, iOS 9.0 or later is recommended. Controlling this Apple Homekit-enabled accessory automatically and away from home requires an apple TV with tvOS 10.0 or later or an iPad with iOS 10.0 or later or a HomePod/Siri set up as a home hub.

## Dispositivi View Wireless

### Attuatore da retrofrutto connesso

Apparecchio di comando elettronico connesso View Wireless con uscita a relè NO 100-240 V 50/60 Hz per lampade ad incandescenza 500 W, lampade LED 100 W, trasformatori elettronici 250 VA, lampade fluorescenti 120 W, controllo da remoto, 1 ingresso per comando filare per richiamare uno scenario, doppia tecnologia standard Bluetooth® wireless technology 5.0 per realizzazione sistema mesh View Wireless e standard Zigbee 3.0, alimentazione 100-240 V 50/60 Hz, installazione da incasso (retrofrutto)



■ 03981

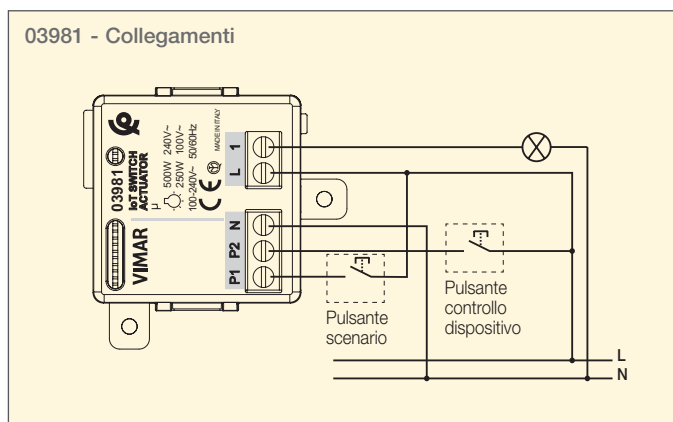

### Attuatore da retrofrutto connesso per tapparella

Apparecchio di comando elettronico connesso View Wireless per 1 tapparella con orientamento delle lamelle con uscita a relè in scambio per motore cosφ 0,6 2 A 100-240 V~ 50/60 Hz, controllo da remoto, doppia tecnologia standard Bluetooth® wireless technology 5.0 per realizzazione sistema mesh View Wireless e standard Zigbee 3.0, alimentazione 100-240 V 50/60 Hz, installazione da incasso (retrofrutto)



■ 03982

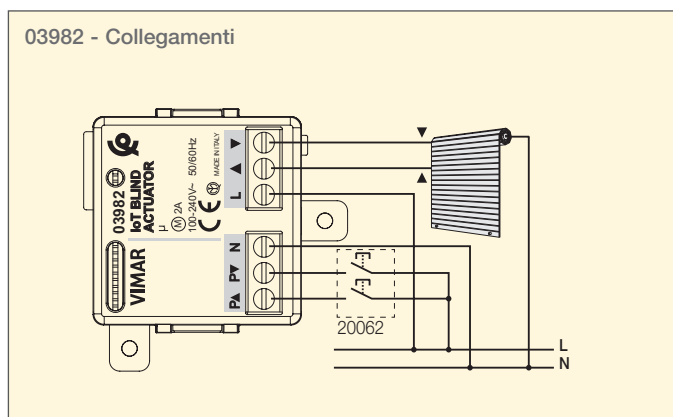

## Dispositivi View Wireless

### Misuratore di energia connesso

L'apparecchio permette di misurare il consumo/produzione di energia elettrica istantanea. Collegabile a linea monofase (o a una singola linea del sistema trifase) tramite la sonda di corrente 01457 permette di misurare la potenza di una linea e di comunicare l'energia prodotta/consumata con risoluzione oraria, giornaliera, mensile, annuale.

### Principali caratteristiche

- Tensione nominale di alimentazione: 100-240 V~, 50/60 Hz;
- potenza dissipata: 0,55 W;
- potenza RF trasmessa: < 100 mW (20 dBm);
- range di frequenza: 2400-2483,5 MHz;
- morsetti:
  - 2 morsetti (L e N) per linea e neutro;
  - connettore per sonda di corrente 01457;
- tasto frontale per configurazione/reset;
- LED ambra che segnala lo stato della configurazione;
- temperatura di funzionamento:  $-10 \div +40$  °C (per interno);
- grado di protezione: IP20;
- 1 modulo da 17,5 mm;
- configurazione da app View Wireless per sistema Bluetooth® wireless technology e app Amazon per Zigbee technology;
- comandabile da app View.

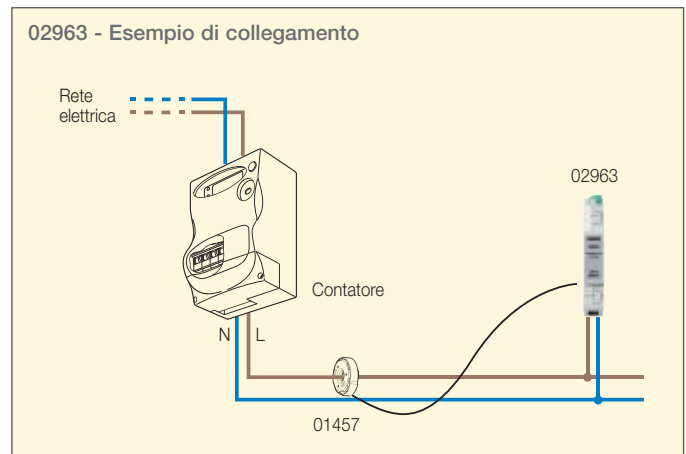



## Dispositivi View Wireless

---

### Misuratore di energia connesso

Apparecchio connesso View Wireless per misura di consumo/produzione di energia elettrica istantanea e storica (con risoluzione oraria, giornaliera, mensile, annuale), 1 ingresso per sensore di corrente toroidale fornito, potenze rilevabili 25 W-100 kW, alimentazione monofase 100-240 V 50/60 Hz, doppia tecnologia standard Bluetooth® 5.0 per realizzazione sistema mesh View Wireless e standard Zigbee 3.0, installazione su guida DIN (60715 TH35), occupa 1 modulo da 17,5 mm

---



■ 02963





B.C20011 IT 2001



8 007352 636484



Viale Vicenza, 14  
36063 Marostica VI - Italy  
Tel. +39 0424 488 600  
Fax +39 0424 488 188

www.vimar.com  **800-862307**