

## Armoires Altis assemblables

Référence(s) : 0 472 00 à 13 - 0 472 20 à 34 - 0 472 40/41  
 0 472 44 à 57 - 0 472 80 à 83 - 0 472 85 à 87  
 0 473 62/63 - 0 473 91/92

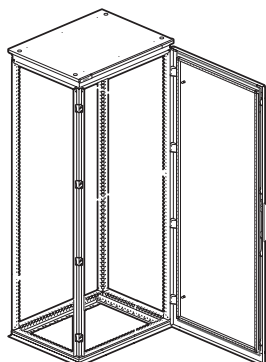

### SOMMAIRE

Page

1. Caractéristiques générales.....	1
2. Gamme.....	1
3. Caractéristiques techniques.....	2
4. Capacité à dissiper la chaleur.....	3
5. Dimensions.....	5
6. Équipements.....	6
7. Accessoires.....	12
8. Accessoires 19".....	15

### 1. CARACTERISTIQUES GENERALES

Armoires assemblables métalliques

RAL 7035

IP55 - IK10

Hauteurs (mm) : 1200/1600/1800/2000

Largeurs (mm) : 400/600/800/1000/1200

Profondeurs (mm) : 400/500/600/800

**Nota** : Les plaques passe-câbles, obturatrices, panneaux latéraux, anneaux et cornières de levage sont à commander séparément.

#### ■ 1.1 Structure

- Structure acier de 4 montants verticaux profilés encastrés dans 2 cadres sous ensembles soudés formant le bas et le haut de l'armoire.
- Les profilés, ainsi que les cadres possèdent des faces d'appui et de fixation identiques perforées au pas de 25 mm.
- La fixation des équipements est réalisée avec les clips écrous à picots.
- Base équipée de glissières incorporées facilitant la mise en place des plaques pleines.
- Pour les armoires largeur 1200 ou 1600, deux ensembles de plaques d'ajour largeur 600 ou 800 sont respectivement nécessaires.
- Panneaux arrières démontables en tôle d'acier 13/10.

#### ■ 1.2 Porte

- Une ou deux portes suivant modèles :
  - Largeur ≤ 800 = 1 porte
  - largeur = 1000 = 1 ou 2 portes
  - largeur ≥ 1200 = 2 portes
- Porte vitrée en option.
- Porte en tôle d'acier à haute limite élastique (HLE) 20/10 renforcée avec cadre porte toron vissé.
- Porte réversible sans démontage de la tringlerie.
- Ouverture à 180° sur demande.

#### ■ 1.3 Fermeture

- Fermeture par 4 points, empreinte double barre.
- Sur double porte fermeture sans montant central (porte gauche condamnée par poignée centrale deux points).
- Equipable avec différents types de poignée en option (barillet, empreintes, CNOMO, etc...).

#### ■ 1.4 Finition

- Revêtement polyester texturé.
- Revêtement polyester thermo durcissable déposé par poudrage électrostatique.
- Teinte RAL 7035 (autre RAL sur demande).
- Epaisseur 60 microns.
- Retouche peinture possible avec aérosols de peinture, pinceau retouche et stylo effaçable à l'eau.

### 2. GAMME

#### ■ 2.1 Armoires assemblables

Réf.	Hauteur (mm)	Largeur (mm)	Profondeur (mm)	Poids (kg)	Nombre de portes
0 472 00	1200	600	400	59,0	1
0 472 01	1200	800		69,0	1
0 472 02	1800	400		56,0	1
0 472 03	1800	600		71,0	1
0 472 04	1800	800		84,0	1
0 472 05	1800	1000 <sup>(1)</sup>		97,0	1
0 472 06	1800	1000		101,0	2
0 472 07	1800	1200		124,0	2
0 472 08	2000	400		66,0	1
0 472 09	2000	600		89,0	1
0 472 10	2000	800		88,0	1
0 472 11	2000	1000 <sup>(1)</sup>		103,7	1
0 472 12	2000	1000		108,5	2
0 472 13	2000	1200	135,2	2	
0 472 20	1600	600	500	70,4	1
0 472 21	1600	800		81,0	1
0 472 22	1600	1200		124,5	2
0 472 23	1800	400		55,0	1
0 472 24	1800	600		74,3	1
0 472 25	1800	800		86,0	1
0 472 26	1800	1000 <sup>(1)</sup>		99,3	1
0 472 27	1800	1200		131,4	2
0 472 28	2000	400		57,5	1
0 472 29	2000	600		79,2	1
0 472 30	2000	800		92,7	1
0 472 31	2000	1000 <sup>(1)</sup>		106,0	1
0 472 32	2000	1000		110,7	2
0 472 33	2000	1200		138,0	2
0 472 34	2000	1600		147,0	2

<sup>(1)</sup> Livrée avec roulette de recentrage de porte

**2. GAMME (suite)**

■ 2.1 Armoires assemblables (suite)

Réf.	Hauteur (mm)	Largeur (mm)	Profondeur (mm)	Poids (kg)	Nombre de portes
0 472 40	1200	600	600	67,6	1
0 472 41	1200	800		78,4	1
0 472 44	1600	600		75,4	1
0 472 45	1600	800		88,2	1
0 472 46	1800	400		57,0	1
0 472 47	1800	600		79,3	1
0 472 48	1800	800		93,1	1
0 472 49	1800	1000 <sup>(1)</sup>		106,4	1
0 472 50	1800	1200		137,4	2
0 472 51	2000	400		60,1	1
0 472 52	2000	600		83,19	1
0 472 53	2000	800		98,0	1
0 472 54	2000	1000 <sup>(1)</sup>		112,3	1
0 472 55	2000	1000		117,0	2
0 472 56	2000	1200		144,3	2
0 472 57	2000	1600		150,5	2
0 472 80	2000	400		800	63,2
0 472 81	2000	600	86,7		1
0 472 82	2000	800	102,2		1
0 472 83	2000	1000 <sup>(1)</sup>	116,8		1
0 472 85	2200	600	90,6		1
0 472 86	2200	800	107,1		1
0 472 87	2200	1200	157,3		2

<sup>(1)</sup> Livrée avec roulette de recentrage de porte

■ 2.2 Armoires assemblables avec porte vitrée

Réf.	Hauteur (mm)	Largeur (mm)	Profondeur (mm)	Poids (kg)
0 473 62	2000	600	600	91,7
0 473 63	2000	800		110,4
0 473 91	2000	600	800	95,2
0 473 92	2000	800		114,6

■ 2.3 Jeu de 2 panneaux latéraux

Références	Pour armoires (mm)	
	Hauteur	Profondeur
0 472 61	1200	400
0 472 62	1800	400
0 472 63	2000	400
0 472 65	1600	500
0 472 66	1800	500
0 472 67	2000	500
0 472 68	1200	600
0 472 70	1600	600
0 472 71	1800	600
0 472 72	2000	600
0 472 75	2000	800
0 472 76	2200	800

**3. CARACTERISTIQUES TECHNIQUES**

■ 3.1 Indice de protection

- IP 55 selon IEC EN 60529 : protégé contre les poussières (pas de dépôt nuisible et protégé contre les jets d'eau de toutes directions à la lance).
- Conforme à la norme enveloppe NF EN 62208.
- PV LCIE N° 74367-562119
- Nema 12 selon norme UL50
- IK10 selon IEC EN 62262 protégé contre les chocs mécaniques d'une énergie de 20 joules.
- Classe I.

■ 3.2 Tenue mécanique

- Charge maxi : 1000 kg/m<sup>3</sup>
- Avec une valeur maximale de 1500 Kg par armoire ou module d'armoires assemblées. Cette valeur est liée aux dispositifs de levage (charge répartie sur 3 anneaux de CMU 500kg).
- Charge maxi sur porte et panneau : 80 kg (5kg /0,1 m de hauteur avec un maxi de 80 kg).

Peinture : - adhérence (quadrillage) suivant ISO 2409

- pliage sur mandrin cylindrique ISO 1519
- emboutissage Ericson ISO 1520
- résistance au choc 1 kg 50 cm suivant ISO 6272

■ 3.3 Tenue aux conditions climatiques

- Température d'utilisation : - 25° C à + 70° C (+ 100° C en pointe)
- Résistance à la lumière artificielle d'une source lumineuse de laboratoire : lampe à arc xénon selon ISO 4892-2 méthode A.
- Pas de perte d'adhérence à l'essai par quadrillage classe 0 selon ISO 2409 après 500 h d'exposition.

■ 3.4 Tenue à la corrosion

- Résistance à la corrosion en atmosphères artificielles : Essai aux brouillards salins : essai NSS (neutral Salt Spray, selon NF EN ISO 9227.
- Degré d'enrouillement inférieur à Ri1 selon ISO 4628-3 et propagation < 6 mm selon ISO 4628-8 après 500 h d'exposition.
- Résistance à la corrosion en atmosphères industrielles : Essai au dioxyde de soufre avec condensation générale de l'humidité selon ISO 6988.
- Degré d'enrouillement inférieur à Ri selon ISO 4628-3, image-type classe 8 annexe A ISO 10289 après 500 h d'exposition.

■ 3.5 Comportement au feu

- Fil incandescent 960° C suivant CEI 60695-2-11 (revêtement)
- PCS < 2.1 MJ/m<sup>2</sup> selon NF P92 - 510

■ 3.6 Décontamination nucléaire

- Suivant NFT 30901.
- Couleur RAL 7035 susceptibilité 22,2%, pourcentage de décontamination 83,8%.
- Mode opératoire MO 9342007 en référence à la norme NFT 30.

**3. CARACTERISTIQUES TECHNIQUES (suite)**

■ 3.7 Résistance aux agents chimiques

Polyester thermo durcissable.  
Application électrostatique.  
Épaisseur du revêtement 80 microns.

Solutions aqueuses	Eau froide	++	
	Eau chaude	+	
	Vapeur	-	
	Eau salée 5%	+	
	Eau oxygénée	-	
	Eau - lessive	+	
	Eau + tensioactifs	+	
	Aldéhyde formique	-	
Alcools	Ethanol	+	
	Méthanol	+	
	Propanol	+	
	Butanol	+	
Glycols	Ethylène glycol	+	
Phénols		-	
Crésols		-	
Bases	Ammoniaque	+	
	Hydroxyde de sodium (soude)	+	
	Hypochlorite de sodium (javel 12°)	+	
	Hydroxyde de potassium (potasse)	+	
Acides forts oxydants	Acide acétique concentré	+	
	Acide nitrique 5 %	+	
	Acide sulfurique 30 %	+	
	Acide chlorhydrique 30 %	+	
	Acide perchlorique 70 %	++	
	Acide fluorhydrique 70 %	--	
	Acide chromique 50 %	-	
	Acide phosphorique 30 %	+	
Acides faibles	Acide acétique dilué < 25 %	+	
	Acide citrique	++	
	Acide lactique	++	
	Acide formique	+	
	Acide urique	+	
Huiles et graisses	D'origine animale	Saindoux	++
		Beurre, crème	++
	D'origine végétales	Huile de lin	++
		Arachide / Olive	++
		Ricin	++
		Glycérine	+
	D'origine minérale	Paraffine (vaseline)	++
		Huiles moteur d'automobile	+
		Huiles silicone	++
		Huiles de coupe	++
Huiles hydrauliques		+	

**3. CARACTERISTIQUES TECHNIQUES (suite)**

■ 3.7 Résistance aux agents chimiques (suite)

Hydrocarbures	Essence sans plomb	+
	Gas-oil	++
	Kérosène	++
	White-spirit	++
Solvants chlorés	Trichloréthylène	--
	Trichloréthane	-
	Perchloréthylène	--
	Chlorure de méthylène	--
	Tétrachlorure de carbone	--
	Chloroforme	-
	Solvants aromatiques	Benzène
Toluène		-
Xylène		+
Solvants aliphatiques	Hexane	++
	Heptane	++
Solvants fluorés	Trichlorofluoro méthane	--
Cétones	Acétone	-
	Méthyléthylcétone	-
	Acétate d'éthyle	
Terpènes	Térébenthine	

++ : Excellente résistance (exposition continue)  
+ : Bonne résistance (exposition durable)  
- : Résistance limitée (exposition momentanée possible)  
-- : Résistance faible (exposition à éviter)

■ 3.8 Résistance aux préparations détergentes et désinfectantes professionnelles.

Préparation liquide éthylique tensio-active	++
Préparation liquide alcaline faible tensio-active	++
Préparation liquide alcaline forte désinfectante	--
Préparation tensioactive alcaline, surfactant amphotère antibactérien	+
Préparation tensioactive acide phosphorique désinfectante	++
Préparation liquide alcaline concentrée, détergent surfactant ionique fort	-
Préparation liquide alcaline concentrée, complexant EDTA	-

**4. CAPACITÉ À DISSIPER LA CHALEUR**

Détermination par essai de la capacité maxi d'une enveloppe à dissiper la chaleur selon la norme IEC 62208-1.

**Configuration 1 (C1) :**

Toutes les surfaces, extérieures du coffret sont libres et sans contact (montage sur pied, chaise structure ou bâti par exemple).

**Configuration 2 (C2) :**

La surface arrière est en contact avec une paroi, toutes les autres surfaces sont libres (cas standard du montage mural par exemple).

Autres configurations d'installation, nous consulter.

## 4. CAPACITÉ À DISSIPER LA CHALEUR (suite)

Réf.	Hauteur (mm)	Largeur (mm)	Profondeur (mm)	Delta T (K)	Puissance dissipable maxi (W)	Configuration
0 472 00	1200	600	400	30	397	C1
					333	C2
0 472 01	1200	800		30	484	C1
					397	C2
0 472 02	1800	400		30	449	C1
					384	C2
0 472 03	1800	600		30	570	C1
					473	C2
0 472 04	1800	800		30	691	C1
					562	C2
0 472 05	1800	1000		30	812	C1
					650	C2
0 472 06	1800	1000		30	812	C1
					650	C2
0 472 07	1800	1200		30	933	C1
					739	C2
0 472 08	2000	400	30	495	C1	
				423	C2	
0 472 09	2000	600	30	628	C1	
				520	C2	
0 472 10	2000	800	30	760	C1	
				616	C2	
0 472 11	2000	1000 <sup>(1)</sup>	30	893	C1	
				713	C2	
0 472 12	2000	1000	30	893	C1	
				713	C2	
0 472 13	2000	1200	30	1025	C1	
				809	C2	
0 472 20	1600	600	500	30	572	C1
					485	C2
0 472 21	1600	800		30	685	C1
					570	C2
0 472 22	1600	1200		30	913	C1
					740	C2
0 472 23	1800	400		30	510	C1
					445	C2
0 472 24	1800	600		30	635	C1
					538	C2
0 472 25	1800	800		30	760	C1
					631	C2
0 472 26	1800	1000		30	886	C1
					724	C2
0 472 27	1800	1200		30	1011	C1
					816	C2
0 472 28	2000	400	30	562	C1	
				490	C2	
0 472 29	2000	600	30	698	C1	
				590	C2	
0 472 30	2000	800	30	835	C1	
				691	C2	
0 472 31	2000	1000	30	972	C1	
				792	C2	
0 472 32	2000	1000	30	972	C1	
				792	C2	
0 472 33	2000	1200	30	1109	C1	
				893	C2	
0 472 34	2000	1600	30	1382	C1	
				1094	C2	

Réf.	Hauteur (mm)	Largeur (mm)	Profondeur (mm)	Delta T (K)	Puissance dissipable maxi (W)	Configuration
0 472 40	1200	600	600	30	492	C1
					428	C2
0 472 41	1200	800		30	588	C1
					501	C2
0 472 44	1600	600		30	631	C1
					544	C2
0 472 45	1600	800		30	749	C1
					634	C2
0 472 46	1800	400		30	570	C1
					505	C2
0 472 47	1800	600		30	700	C1
					603	C2
0 472 48	1800	800		30	829	C1
					700	C2
0 472 49	1800	1000		30	959	C1
					797	C2
0 472 50	1800	1200	30	1089	C1	
				894	C2	
0 472 51	2000	400	30	628	C1	
				556	C2	
0 472 52	2000	600	30	769	C1	
				661	C2	
0 472 53	2000	800	30	910	C1	
				766	C2	
0 472 54	2000	1000	30	1051	C1	
				871	C2	
0 472 55	2000	1000	30	1051	C1	
				871	C2	
0 472 56	2000	1200	30	1192	C1	
				976	C2	
0 472 57	2000	1600	30	1475	C1	
				1187	C2	
0 472 80	2000	400	800	30	760	C1
					688	C2
0 472 81	2000	600		30	910	C1
					802	C2
0 472 82	2000	800		30	1060	C1
					916	C2
0 472 83	2000	1000		30	1210	C1
					1030	C2
0 472 85	2200	600		30	685	C1
					567	C2
0 472 86	2200	800		30	1152	C1
					994	C2
0 472 87	2200	1200		30	1475	C1
					1237	C2

## ■ 4.1 Armoires assemblables avec porte vitrée

Réf.	Hauteur (mm)	Largeur (mm)	Profondeur (mm)	Delta T (K)	Puissance dissipable maxi (W)	Configuration
0 473 62	2000	600	600	30	769	C1
					661	C2
0 473 63	2000	800	600	30	910	C1
					766	C2
0 473 91	2000	600	800	30	910	C1
					802	C2
0 473 92	2000	800	800	30	1060	C1
					916	C2

5. DIMENSIONS (mm)

■ 5.1 Dimensions des éléments principaux

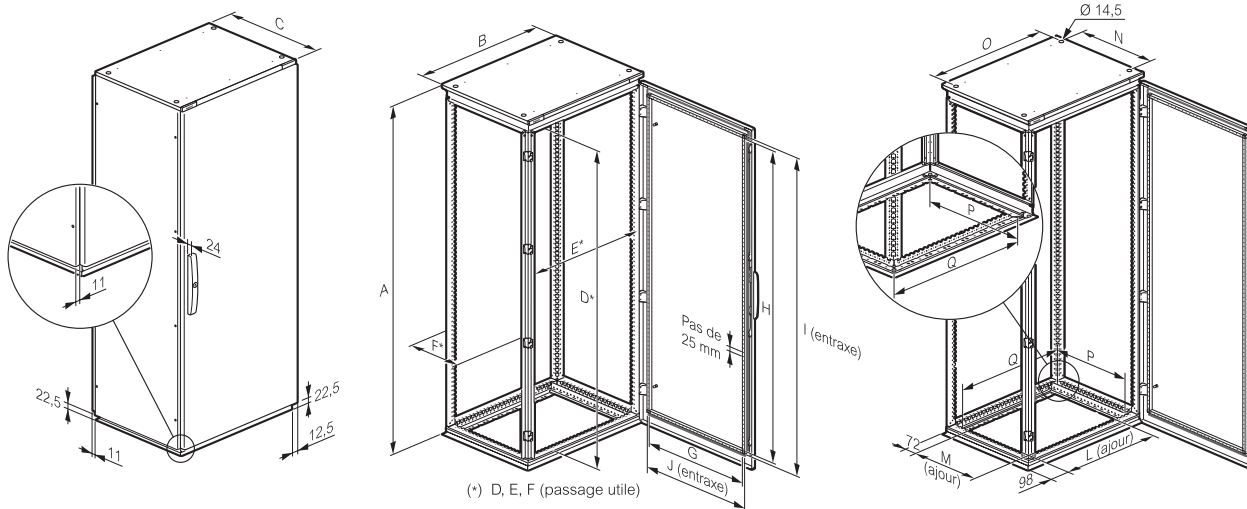

Réf.	Dim. armoires Haut. x Larg. x Prof. (mm)	A	B <sup>(1)</sup>	C <sup>(2)</sup>	D	E	F	G	H	I	J	L	M	N	O	P	Q
0 472 00	1200 x 600 x 400	1225	599	413	1107	508	308	460	1060	1075	475	403	255	275	536	278	478
0 472 01	1200 x 800 x 400	1225	799	413	1107	708	308	660	1060	1075	675	603	255	275	736	278	678
0 472 02	1800 x 400 x 400	1825	399	413	1707	308	308	260	1660	1675	275	203	255	275	336	278	278
0 472 03	1800 x 600 x 400	1825	599	413	1707	508	308	460	1660	1675	475	403	255	275	536	278	478
0 472 04	1800 x 800 x 400	1825	799	413	1707	708	308	660	1660	1675	675	603	255	275	736	278	678
0 472 05	1800 x 1000 x 400	1825	999	413	1707	908	308	860	1660	1675	875	803	255	275	936	278	878
0 472 06	1800 x 1000 x 400	1825	999	413	1707	908	308	360 x 2	1660	1675	375 x 2	803	255	275	936	278	878
0 472 07	1800 x 1200 x 400	1825	1199	413	1707	1108	308	460 x 2	1660	1675	475 x 2	403 x 2	255	275	1136	278	1078
0 472 08	2000 x 400 x 400	2025	399	413	1907	308	308	260	1860	1875	275	203	255	275	336	278	278
0 472 09	2000 x 600 x 400	2025	599	413	1907	508	308	460	1860	1875	475	403	255	275	536	278	478
0 472 10	2000 x 800 x 400	2025	799	413	1907	708	308	660	1860	1875	675	603	255	275	736	278	678
0 472 11	2000 x 1000 x 400	2025	999	413	1907	908	308	860	1860	1875	875	803	255	275	936	278	878
0 472 12	2000 x 1000 x 400	2025	999	413	1907	908	308	360 x 2	1860	1875	375 x 2	803	255	275	936	278	878
0 472 13	2000 x 1200 x 400	2025	1199	413	1907	1108	308	460 x 2	1860	1875	475 x 2	403 x 2	255	275	1136	278	1078
0 472 20	1600 x 600 x 500	1625	599	513	1507	508	408	460	1460	1475	475	403	355	375	536	378	478
0 472 21	1600 x 800 x 500	1625	799	513	1507	708	408	660	1460	1475	675	603	355	375	736	378	678
0 472 22	1600 x 1200 x 500	1625	1199	513	1507	1108	408	460 x 2	1460	1475	475 x 2	403 x 2	355	375	1136	378	1078
0 472 23	1800 x 400 x 500	1825	399	513	1707	308	408	260	1660	1675	275	203	355	375	336	378	278
0 472 24	1800 x 600 x 500	1825	599	513	1707	508	408	460	1660	1675	475	403	355	375	536	378	478
0 472 25	1800 x 800 x 500	1825	799	513	1707	708	408	660	1660	1675	675	603	355	375	736	378	678
0 472 26	1800 x 1000 x 500	1825	999	513	1707	908	408	860	1660	1675	875	803	355	375	936	378	878
0 472 27	1800 x 1200 x 500	1825	1199	513	1707	1108	408	460 x 2	1660	1675	475 x 2	403 x 2	355	375	1136	378	1078
0 472 28	2000 x 400 x 500	2025	399	513	1907	308	408	260	1860	1875	275	203	355	375	336	378	278
0 472 29	2000 x 600 x 500	2025	599	513	1907	508	408	460	1860	1875	475	403	355	375	536	378	478
0 472 30	2000 x 800 x 500	2025	799	513	1907	708	408	660	1860	1875	675	603	355	375	736	378	678
0 472 31	2000 x 1000 x 500	2025	999	513	1907	908	408	860	1860	1875	875	803	355	375	936	378	878
0 472 32	2000 x 1000 x 500	2025	999	513	1907	908	408	360 x 2	1860	1875	375 x 2	803	355	375	936	378	878
0 472 33	2000 x 1200 x 500	2025	1199	513	1907	1108	408	460 x 2	1860	1875	475 x 2	403 x 2	355	375	1136	378	1078
0 472 34	2000 x 1600 x 500	2025	1599	513	1907	1508	408	660 x 2	1860	1875	675 x 2	603 x 2	355	375	1536	378	1478
0 472 40	1200 x 600 x 600	1225	599	613	1107	508	508	460	1060	1075	475	403	455	475	536	478	478
0 472 41	1200 x 800 x 600	1225	799	613	1107	708	508	660	1060	1075	675	603	455	475	736	478	678
0 472 45	1600 x 800 x 600	1625	799	613	1507	708	508	660	1460	1475	675	603	455	475	736	478	678
0 472 46	1800 x 400 x 600	1825	399	613	1707	308	508	260	1660	1675	275	203	455	475	336	478	278
0 472 47 / 0 473 64	1800 x 600 x 600	1825	599	613	1707	508	508	460	1660	1675	475	403	455	475	536	478	478
0 472 48 / 0 473 65	1800 x 800 x 600	1825	799	613	1707	708	508	660	1660	1675	675	603	455	475	736	478	678
0 472 49	1800 x 1000 x 600	1825	999	613	1707	908	508	860	1660	1675	875	803	455	475	936	478	878
0 472 50	1800 x 1200 x 600	1825	1199	613	1707	1108	508	460 x 2	1660	1675	475 x 2	403 x 2	455	475	1136	478	1078
0 472 51	2000 x 400 x 600	2025	399	613	1907	308	508	260	1860	1875	275	203	455	475	336	478	278
0 472 52 / 0 473 62	2000 x 600 x 600	2025	599	613	1907	508	508	460	1860	1875	475	403	455	475	536	478	478
0 472 53 / 0 473 63	2000 x 800 x 600	2025	799	613	1907	708	508	660	1860	1875	675	603	455	475	736	478	678
0 472 54	2000 x 1000 x 600	2025	999	613	1907	908	508	860	1860	1875	875	803	455	475	936	478	878
0 472 55	2000 x 1000 x 600	2025	999	613	1907	908	508	360 x 2	1860	1875	375 x 2	803	455	475	936	478	878
0 472 56	2000 x 1200 x 600	2025	1199	613	1907	1108	508	460 x 2	1860	1875	475 x 2	403 x 2	455	475	1136	478	1078
0 472 57	2000 x 1600 x 600	2025	1599	613	1907	1508	508	660 x 2	1860	1875	675 x 2	603 x 2	455	475	1536	478	1478
0 472 58	2200 x 600 x 600	2225	599	613	2107	508	508	460	2060	2075	475	403	455	475	536	478	478
0 472 59	2200 x 800 x 600	2225	799	613	2107	708	508	660	2060	2075	675	603	455	475	736	478	678
0 472 60	2200 x 1200 x 600	2225	1199	613	2107	1108	508	460 x 2	2060	2075	475 x 2	403 x 2	455	475	1136	478	1078
0 472 80	2000 x 400 x 800	2025	399	813	1907	308	708	260	1860	1875	275	203	655	675	336	678	278
0 472 81 / 0 473 81 / 0 473 91	2000 x 600 x 800	2025	599	813	1907	508	708	460	1860	1875	475	403	655	675	536	678	478
0 472 82 / 0 473 82 / 0 473 92	2000 x 800 x 800	2025	799	813	1907	708	708	660	1860	1875	675	603	655	675	736	678	678
0 472 83 / 0 473 83	2000 x 1000 x 800	2025	999	813	1907	908	708	860	1860	1875	875	803	655	675	936	678	878
0 472 84 / 0 473 84	2000 x 1200 x 800	2025	1199	813	1907	1108	708	460 x 2	1860	1875	475 x 2	403 x 2	655	675	1136	678	1078
0 472 85	2200 x 600 x 800	2225	599	813	2107	508	708	460	2060	2075	475	403	655	675	536	678	478
0 472 86	2200 x 800 x 800	2225	799	813	2107	708	708	660	2060	2075	675	603	655	675	736	678	678
0 472 87	2200 x 1200 x 800	2225	1199	813	2107	1108	708	460 x 2	2060	2075	475 x 2	403 x 2	655	675	1136	678	1078

<sup>(1)</sup> Hors panneaux latéraux (+ 16 mm)

<sup>(2)</sup> Dimensions hors-tout (porte et panneau arrière)

## 5. DIMENSIONS (mm) (suite)

### ■ 5.2 Dimensions du regard des portes vitrées

Verre trempé teinté. Regard centré.

Armoires	Regard	
	Références	H
0 473 62	1775	375
0 473 63	1775	575
0 473 91	1775	375
0 473 92	1775	575

## 6. EQUIPEMENTS

### ■ 6.1 Plaques passe câble et obturatrices

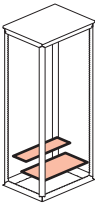

Larg.	Prof.	400	500	600	800
		400			
600					
800					

Pour les armoires largeur 1200 ou 1600, deux ensembles largeur 600 ou 800 sont respectivement nécessaires.

### Plaques à balai d'étanchéité IP43

(composé de 2 plaques avec balai d'étanchéité)

Références	Pour armoires (largeur mm)	Pour armoires (profondeur mm)
0 481 50 <sup>(1)</sup>	400	≥ 400
0 481 52 <sup>(1)</sup>	600	
0 481 54 <sup>(1)</sup>	800	
0 481 56 <sup>(1)</sup>	1000	

<sup>(1)</sup> Plaque obturatrice à commander séparément

## 6. EQUIPEMENTS (suite)

### ■ 6.1 Plaques passe câble et obturatrices (suite)

#### Plaques à joints mousse IP43

Composé de deux plaques à joints mousse d'étanchéité 25 x 30 mm.

Références	Pour armoires (largeur mm)	Pour armoires (profondeur mm)
0 481 60 <sup>(1)</sup>	400	≥ 400
0 481 62 <sup>(1)</sup>	600	
0 481 64 <sup>(1)</sup>	800	
0 481 66 <sup>(1)</sup>	1000	

#### Plaques pour presse-étoupe IP55

Références	Pour armoires (largeur mm)	Pour armoires (profondeur mm)
0 481 68	600	300
0 481 78	800	
0 481 88	1000	
0 481 80 <sup>(1)</sup>	400	≥ 400
0 481 81 <sup>(1)</sup>	600	
0 481 82 <sup>(1)</sup>	800	
0 481 83 <sup>(1)</sup>	1000	

#### Plaques Cabstop IP55

Entrées de câble constituées d'une mâchoire serre-câble assurant la tenue mécanique et de zones élastomères assurant l'étanchéité.

Références	Pour armoires (largeur mm)	Pour armoires (profondeur mm)
0 481 70 <sup>(1)</sup>	400	≥ 400
0 481 72 <sup>(1)</sup>	600	
0 481 74 <sup>(1)</sup>	800	
0 481 76 <sup>(1)</sup>	1000	

#### Plaques obturatrices

A commander séparément, viennent compléter les plaques passe-câbles.

Références	Pour armoires		Nb de plaques composant l'ensemble
	Largeur (mm)	Profondeur (mm)	
0 481 57	400	500	1
0 481 58	400	600	1
0 481 59	400	800	2
0481 67	600	500	1
0 481 68	600	600	1
0 481 69	600	800	2
0 481 77	800	500	1
0 481 78	800	600	1
0 481 79	800	800	2
0 481 87	1000	500	1
0 481 88	1000	600	1
0 481 89	1000	800	2

## 6. EQUIPEMENTS (suite)

### 6.2 Socles et accessoires

#### - Kit socles et jeu de trappes

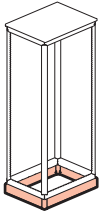

RAL 7012  
 Ouverture 4 faces.  
 Kit composé de 4 plots d'angles et trappes pleines avant/arrière.  
 S'utilisent avec les jeux de trappes pleines latérales, ventilées ou à balais.

Hauteur 100	Hauteur 200	Pour armoires Largeur (mm)
0 476 55	0 476 65	400
0 476 56	0 476 66	600
0 476 57	0 476 67	800
0 476 58	0 476 68	1000
0 476 59	0 476 69	1200
0 476 60	0 476 70	1600

#### Jeu de trappes (haut 100) pleines latérales

Socles Hauteur 100	Socles Hauteur 200	Pour armoires profondeur (mm)
0 476 76	0 476 86	400
0 476 77	0 476 87	500
0 476 78	0 476 88	600
0 476 79	0 476 89	800

Nb : Composition : - 2 trappes pleines pour socle hauteur 100  
 - 4 trappes pleines pour socles hauteur 200

#### Exemple de fixation avec jeu de trappes pleines

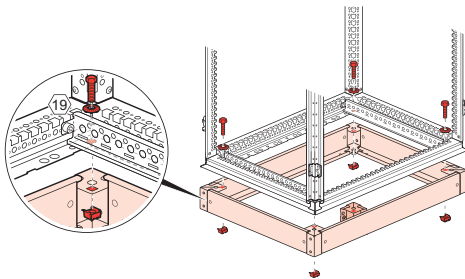

Hauteur 100 mm

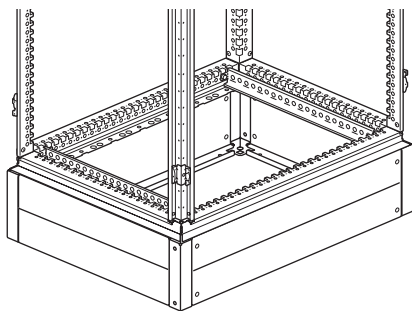

Hauteur 200 mm

## 6. EQUIPEMENTS (suite)

### 6.2 Socles et accessoires (suite)

#### Trappes à balai (haut 100)

	Pour armoires Altis Largeur/Profondeur (mm)
0 476 72	500
0 476 73	600
0 476 74	800

#### - Traverse de liaison Réf. 0 476 91 à 0 476 94

Se fixe entre deux plots d'angle.  
 Permet le bridage de câbles entre blocs d'armoires assemblées.

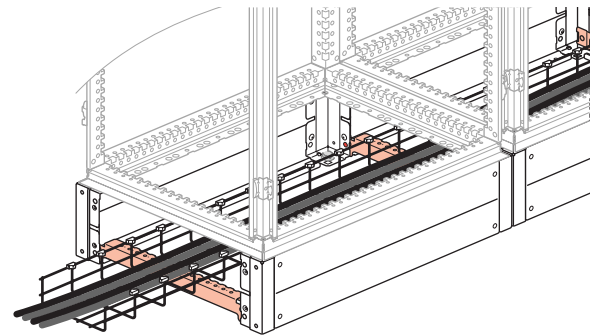

Références	Pour armoires (Profondeur mm)
0 476 91	400
0 476 92	500
0 476 93	600
0 476 94	800

#### Fixation déportée des socles

Jeu de 4 brides zinguées.

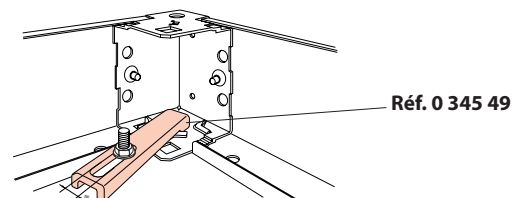

Réf. 0 345 49

#### Roulettes Réf. 0 477 00

Jeu de 4 roulettes de manutention avec frein incorporé.  
 Fixation sur socle uniquement.  
 Livrée avec visserie.

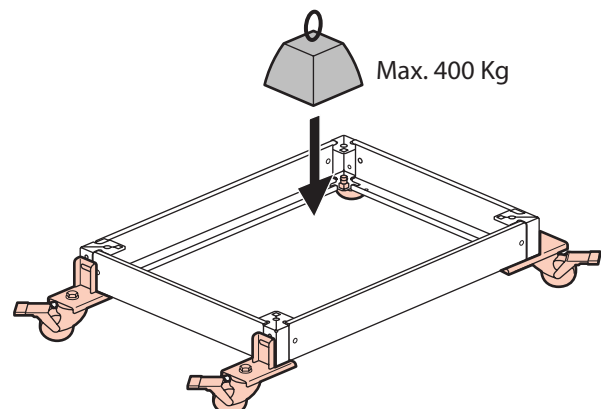

Max. 400 Kg

6. EQUIPEMENTS (suite)

■ 6.3 Interface de liaison

Protection permettant la liaison entre le socle de l'armoire et le chemin de câble.

Livrée avec balai d'étanchéité.

Couvercle réversible avec pré-découpes.

Hauteur 200 mm.

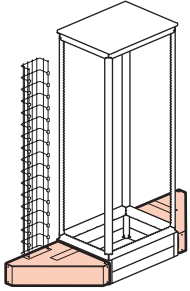

Références	Pour armoires (Pofondeur mm)
0 477 04	400
0 477 05	500

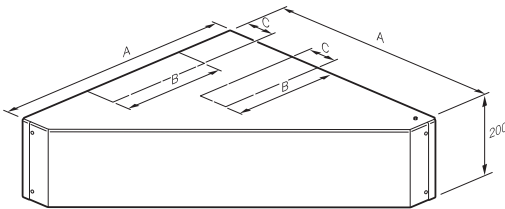

Pour armoires (Profondeur mm)	Prédécoupes		
	A	B	C
400	395	235	120
500	495	335	120

S'utilisent avec des grilles guides-câbles qui permettent l'arrimage des torrons.

Références	Dimensions
0 331 28	1100 x 200 x 50 mm
0 332 34	1400 x 200 x 50 mm
0 331 34	1800 x 200 x 50 mm

6. EQUIPEMENTS (suite)

■ 6.4 Plaques

Plaques pleines

Prémarquage au pas de 10 mm.

Perçage pour levage.

Charge admissible : 200 kg/m<sup>2</sup>

Acier galvanisé.

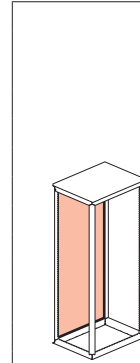

Références	Hauteur	Pour armoires (Largeur mm)	Poids (kg)
0 476 00	1200	600	14,9
0 476 01	1200	800	19,8
0 476 04	1600	600	19,9
0 476 05	1600	800	25,5
0 476 06	1600	1000	30,9
0 476 07	1600	1200	39,5
0 476 08	1800	400	15,3
0 476 09	1800	600	22
0 476 10	1800	800	29
0 476 11	1800	1000	37
0 476 12	1800	1200	43,9
0 476 13	1800	1600	60,7
0 476 14	2000	400	16,8
0 476 15	2000	600	24,7
0 476 16	2000	800	33,2
0 476 17	2000	1000	40,2
0 476 18	2000	1200	46
0 476 19	2000	1600	57,9

Plaques pleines largeur totale

Surface utile de la plaque égale à la largeur de l'armoire et assurant la liaison continue entre deux plaques d'armoires assemblées.

Montage par la face avant de l'enveloppe.

Prémarquage au pas de 10 mm.

Perçage pour levage.

Charge admissible : 200 kg/m<sup>2</sup>.

Acier galvanisé.

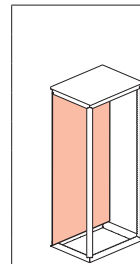

Références	Hauteur	Pour armoires (Largeur mm)	Poids (kg)
0 475 05	1600	800	29
0 475 06	1600	1000	35,3
0 475 07	1600	1200	31,4
0 475 08	1800	600	25,4
0 475 09	1800	800	34,5
0 475 10	1800	1000	43,1
0 475 11	1800	1200	45,8
0 475 13	2000	600	28,7
0 475 14	2000	800	38,6
0 475 15	2000	1000	42
0 475 16	2000	1200	50,4



## 6. EQUIPEMENTS (suite)

### ■ 6.4 Plaques (suite)

#### Plaque Lina 12,5

Acier galvanisé.

Avec perçage permettant l'implantation des équipements sans traçage.

Equerrage automatique :

- Ø 6,5 mm pour rivets isolants Réf. 0 366 44 (goulotte)

- Ø 3,3 mm pour équipement avec vis Réf. 0 347 45

Perçage pour levage.

Charge admissible : 200 kg/m<sup>2</sup>.

Références	Hauteur	Pour armoires (Largeur mm)	Poids (kg)
0 475 25	1600	800	24,1
0 475 26	1600	1000	30,7
0 475 27	1600	1200	36,7
0 475 28	1800	600	20,6
0 475 29	1800	800	27,3
0 475 30	1800	1000	34,3
0 475 31	1800	1200	41,4
0 475 32	1800	1600	59,3
0 475 33	2000	600	22,6
0 475 34	2000	800	30,7
0 475 35	2000	1000	38,3
0 475 36	2000	1200	45,9
0 475 37	2000	1600	66,7

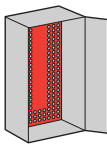

### Zoom sur les dimensions des perforations

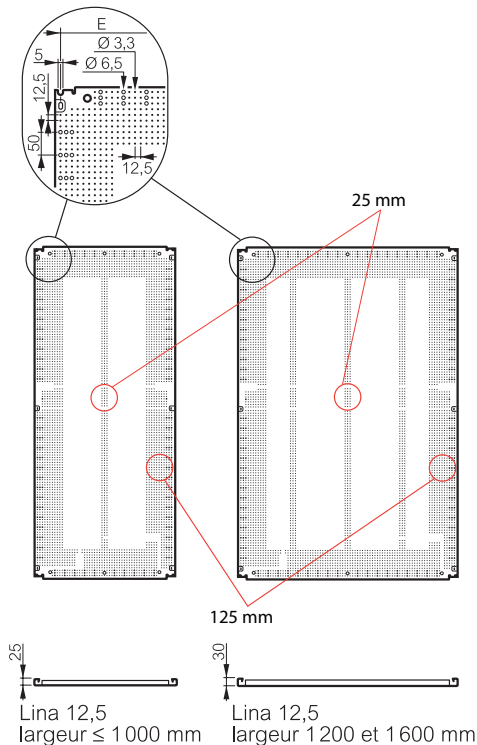

## 6. EQUIPEMENTS (suite)

### ■ 6.4 Plaques (suite)

#### Plaque partielle Lina 12,5

Caractéristiques identiques à la plaque Lina 12,5 en dehors de la charge admissible qui est de 150 kg/m<sup>2</sup>.

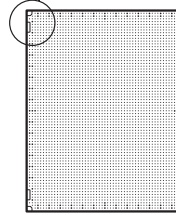
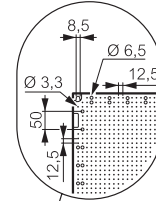

Références	Hauteur	Pour armoires (Largeur mm)	Poids (kg)
0 481 40	800	800	6,9
0 481 41	800	1000	9
0 481 42	800	1200	10,8
0 481 43	1000	800	8,6
0 481 44	1000	1000	11,1
0 481 45	1000	1200	13,5

#### Plaque partielle Lina 25

Acier zingué

Charge admissible : 50 kg/m<sup>2</sup>.

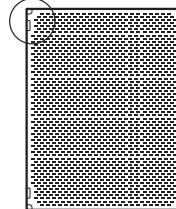
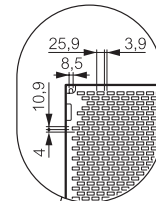

Références	Hauteur	Pour armoires (Largeur mm)	Poids (kg)
0 474 89	800	600	3,9
0 474 90	800	800	5,1
0 474 91	800	1000	6
0 474 92	800	1200	7,2
0 474 93	800	1600	9,4
0 474 94	1000	600	4,6
0 474 95	1000	800	5,8
0 474 96	1000	1000	7
0 474 97	1000	1200	8,6
0 474 98	1000	1600	11,5
0 474 85	1200	600	5,3
0 474 86	1200	800	6,9

**Nota :** Pour les armoires hauteurs 1200, la plaque partielle utilisée couvre la hauteur totale de l'armoire.

#### Plaque intermédiaire perforée

Pour armoires assemblables.

Permettent la liaison continue entre 2 plaques pleines ou Lina 12,5.

Perforation Lina 12,5.

Acier galvanisé.

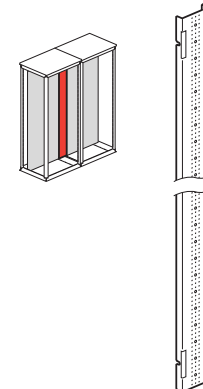

Références	Pour armoires (Hauteur mm)
0 476 49	1200
0 476 51	1600
0 476 52	1800
0 476 53	2000

## 6. EQUIPEMENTS (suite)

### Equerre de renfort Réf. 0 480 21

Jeu de 2.

Permettent d'ajouter un point de fixation à mi-hauteur des plaques pleines ou Lina 12,5 dans les armoires assemblables de largeur 1600 mm. Se fixent sur les traverses horizontales.

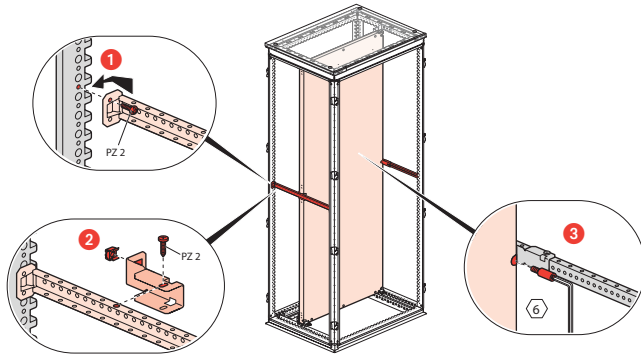

### Visserie

Références	Descriptions	Type de plaque
0 347 46	A utiliser avec tournevis PZ N3 Vis autotaraudeuse CBL Z 5,5 x 16	Plaques pleines, pleines largeur totale, intermédiaires
0 347 47	Vis autoforeuse-taraudeuse CBL Z 5,5 x 19	
0 366 44	Rivet plastique renforcé Ø 6 mm pour perçage Ø 6,5 mm	Plaque Lina 12,5
0 347 45	Vis tête H 4,8 mm x 16 autoforeuse- taraudeuse pour Ø 3,3 mm	
0 347 50	Cache-vis permettant l'isolation des têtes des vis 0 347 45 à l'intérieur des goulottes	
0 364 40	Clips écrous pour vis M4	Plaque perforée Lina 25
0 364 41	Clips écrous pour vis M5	
0 364 42	Cips écrous pour vis M6	

### ■ 6.5 Montants profilés et rails

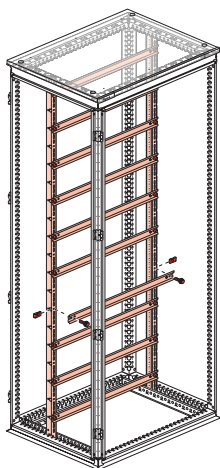

Références	Montants profilés
	Pour rails Lina 25 □ ou □ ou plaques partielles. Jeu de 2 montants galvanisés pour armoires hauteur (mm).
0 475 50	1200
0 475 52	1600
0 475 53	1800
0 475 54	2000
Références	Rails Lina 25 pour châssis galvanisés
	Pour armoires Largeur (mm)
0 477 24	400
0 477 26	600
0 477 28	800
0 477 30	1000
0 477 32	1200
0 477 36	1600

## 6. EQUIPEMENTS (suite)

### ■ 6.6 Traverses perforées

Jeu de 2 - Acier galvanisé.

Permettent la réalisation de châssis partiels dans les armoires assemblables.

Prépositionnement par accrochage avant la fixation définitive des vis.

Pour les traverses multifonctions : perforations pour clips-écrou au pas de 25 mm.

### Traverses horizontales

Réf.	Armoires l. ou p. (mm)
0 480 14	400
0 480 15	500
0 480 16	600
0 480 17	800
0 480 18	1000

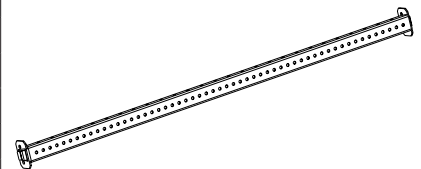

### Traverses multifonctions

Réf.	Armoires l. ou p. (mm)
0 480 24	400
0 480 25	500
0 480 26	600
0 480 27	800
0 480 28	1000
0 480 29	1200
0 480 31	1600
0 480 32	1800
0 480 33	2000
0 480 34	2200

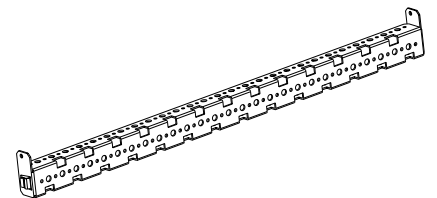

### Visserie

Références	Descriptions	Type de traverses
0 347 46	A utiliser avec tournevis PZ N3 Vis autotaraudeuse CBL Z 5,5 x 16	Traverses perforées
0 347 47	Vis autoforeuse-taraudeuse CBL Z 5,5 x 19	
<b>Clips écrous livrés sans vis avec picots assurant la continuité de masse</b>		
0 477 12	Pour vis M6	Traverses multifonctions uniquement
0 477 13	Pour vis M8	

### ■ 6.7 Cloison de séparation et d'isolement

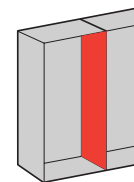

Positionnement vertical entre 2 armoires assemblables sur toute la hauteur sauf avec plaques pleine largeur totale.

Livrée avec visserie et joint d'étanchéité.

Acier galvanisé.

Références	Hauteur	Pour armoires profondeur (mm)
0 480 35	1800	400
0 480 36	1800	500
0 480 40	2000	400
0 480 41	2000	500
0 480 42	2000	600
0 480 43	2000	800

6. EQUIPEMENTS (suite)

■ 6.8 Kit d'assemblage d'armoires

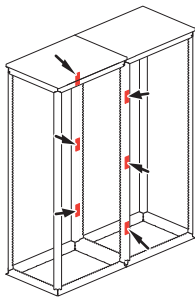

**Assemblage extérieur pour charge de 500 kg/m<sup>3</sup>.**

Réf. 0 476 81

Axe conique garantissant l'alignement des armoires.

Ensemble composé de :

- 12 éléments d'assemblage
- 6 axes de maintien
- joint d'étanchéité

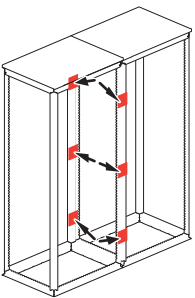

**Assemblage intérieur pour charge de 500 kg/m<sup>3</sup>.**

Réf. 0 476 82

Ensemble composé de :

- 6 pattes d'association
- joint d'étanchéité

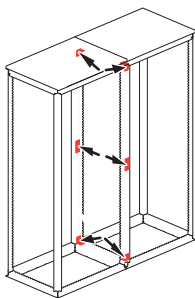

**Assemblage intérieur pour charge de 1000 kg/m<sup>3</sup>.**

Réf. 0 476 83

Ensemble composé de :

- 4 équerres
- 2 pattes d'association
- joint d'étanchéité

6. EQUIPEMENTS (suite)

■ 6.9 Anneaux de levage M14

Réf. 0 476 96 : Jeu de 4 anneaux pour une charge de 1000 kg/m<sup>3</sup>.

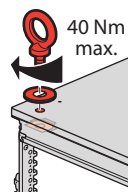

P (kg)	· (°)	P (kg)
-	120	750
490	90	1060
610	60	1300

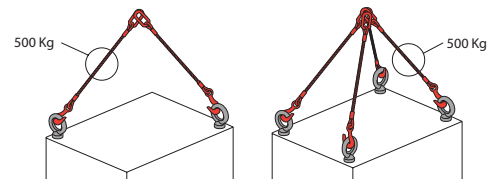
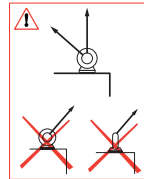

■ 6.10 Cornières de levage

Réf. 0 476 98 : Jeu de 2 cornières pour une charge de 1000 kg/m<sup>3</sup>.

Permet d'équilibrer la charge entre 2 armoires lors du levage.

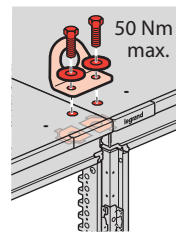

Poids (kg)	· (°)
1700	90
2000	60
1800	120
2500	90
3200	60

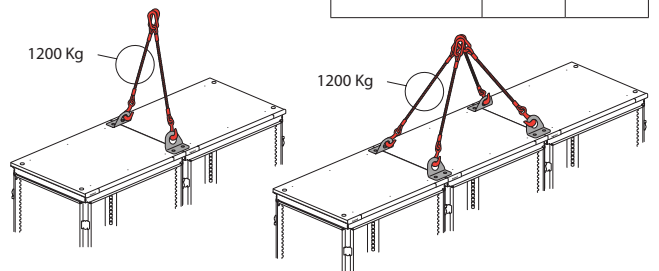
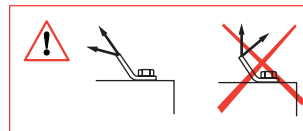

**Charge maximale de vos armoires Altis**

Les dispositifs de levage des armoires Altis sont conformes aux exigences réglementaires définies par la directive européenne 89/392 (dite directive machines).

Les décrets (92/765, 766, 767) issus de la transposition de la directive en loi française (31.12.1991) imposent des règles très strictes visant à une sécurité maximale.

Les armoires Altis sont calculées pour une charge maximale :

- assemblables : 1000 kg/m<sup>2</sup>

avec une valeur maximale de 1500 kg par armoire ou module d'armoires assemblées. Cette valeur est liée aux dispositifs de levage (charge répartie sur 3 anneaux de CMU 500 kg).

Le levage doit être effectué selon les indications et en respectant les règles de sécurité.

Socles Legrand conçus pour permettre le roulage des armoires en respectant la charge maxi indiquée par m<sup>2</sup>.

7. ACCESSOIRES

7.1 Poignées et fermeture

Références	Poignées
0 347 72	2433 A, équipée d'un barillet à clé
0 347 71	Equipable, permet de recevoir différents barillets à clé et empreintes
0 347 73	CNOMO triangle 6,5 mm
0 347 74	Sans condamnation, permet de recevoir un 1/2 cylindre européen DIN (30 + 10 mm)

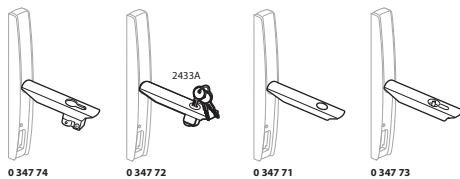

Référence	Fermeture
0 347 75	Kit de fermeture Composé d'une embase, d'un mécanisme double barre et de 2 caches.



7.2 Rails sur porte / Pattes équerre / Profilés pour accessoires de porte

- Rails sur porte

Rail symétrique (hauteur 15 mm).

A fixer avec pattes équerres Réf. 0 477 18 (à commander séparément) ou directement sur profilés Réf. 0 477 19/20/21.

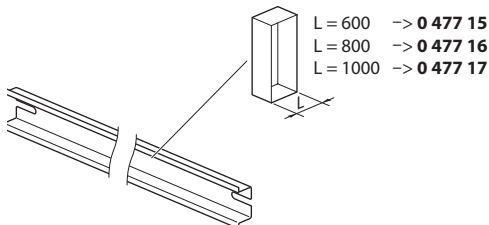

- Pattes équerres

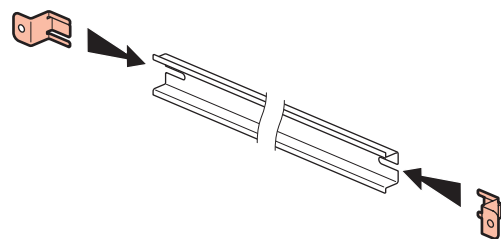

Réf. 0 477 18

Pattes universelles.

S'adaptent sur tous types de rails symétriques (hauteur 15 mm).

7. ACCESSOIRES (suite)

**Profilés pour accessoires de porte**  
Permet le bridage de câbles par collier ou la fixation de goulotte Lina 25 ou rail sur porte.

Profilés	Longueur (mm)
0 477 19	490
0 477 20	690
0 477 21	890

Montage horizontal ou vertical

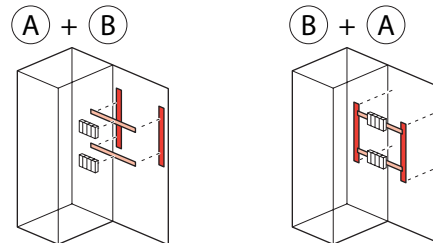

Utilisation verticale

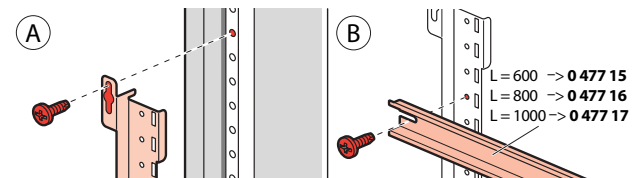

Utilisation horizontale

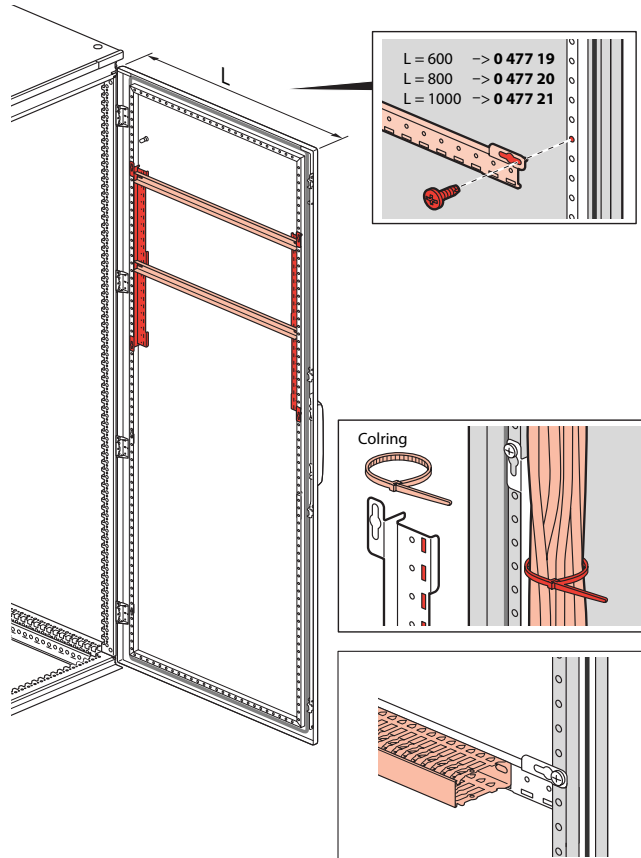

## 7. ACCESSOIRES (suite)

### 7.3 Tablette écrioire / Pochette à plans

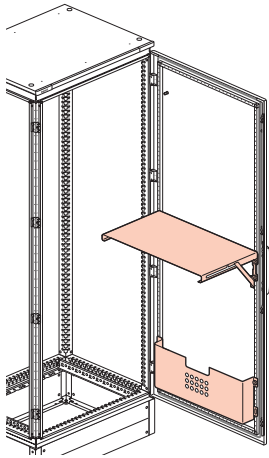

**Tablettes écrioires**  
RAL 7012  
Positions horizontale ou verticale

Références	Pour portes (Largeur mm)
0 477 07	600
0 477 08	800
0 477 09	1000

### Pochette à plans métal

RAL 7012  
Fixation sur porte-torons  
Reçoivent des documents format A3

Références	Pour portes (Largeur mm)	Dimensions intérieures (mm)		
		Hauteur	Largeur	Profondeur
0 476 45	600/800/1000	275	425	50
0 476 46	600		450	100
0 476 47	800		650	100

### 7.4 Hublots de porte à charnières

IP 54.  
Cadre en aluminium anodisé, ouverture à 120°.  
Regard polycarbonate ép. 3 mm. Joint néoprène.  
Serrure à clé 455.  
Livrés avec gabarit de perçage.  
Protègent les appareils, évitent les manipulations intempestives et permettent de visualiser les appareils en façade.

Réf.	Dimensions extérieures (mm)			Dim. du regard (mm)		Profondeur utile (mm)
	Haut.	Larg.	Prof.	Haut.	Larg.	
0 475 45	300	400	50	230	330	42
0 475 46	400	400	50	330	330	42
0 475 47	500	500	50	430	430	42
0 475 48	600	400	50	530	330	42
0 475 49	600	600	50	530	530	42

### 7.5 Arrêt de porte

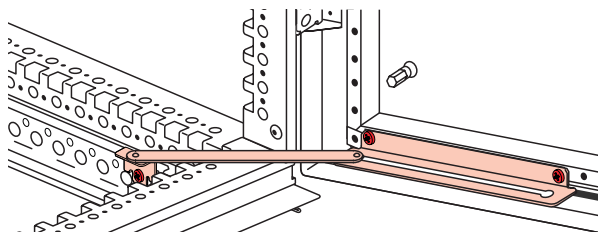

**Réf. 0 473 02**  
Fixation directe sur le bâti de l'armoire.  
Arrêt en fin de course de la porte (115° max.).

## 7. ACCESSOIRES (suite)

### 7.6 Eclairage standard

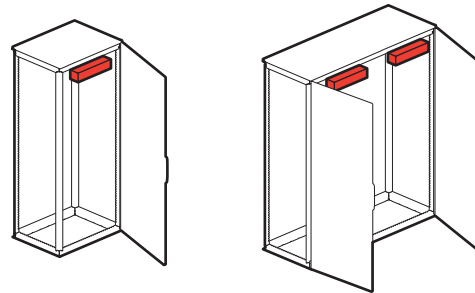

Avec ballast électronique garantissant un niveau élevé de compatibilité électromagnétique.

11 W fluorescent, 900 lumens, douille 2 G7 IP20 - IK 06.  
Matière UL 94 V0 RAL 7012.

- Fixation directe par vis, directe sur le bâti des l'armoires assemblables, pour les armoires double portes et en partie centrale montage avec pattes de fixation réf. 0 482 37.

- Fixation magnétique

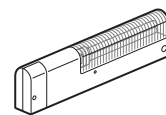

**Réf. 0 482 31**  
Eclairage sans prise, fixation par vis.

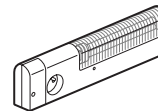

**Réf. 0 482 32**  
Eclairage avec prise 2P+T, fixation par vis.

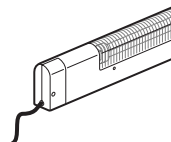

**Réf. 0 482 34**  
Eclairage sans prise, fixation magnétique précâblé avec cordon d'alimentation 3 m.

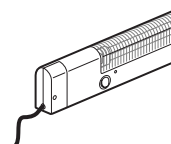

**Réf. 0 482 35**  
Eclairage sans prise, fixation magnétique précâblé avec cordon d'alimentation 3 m, avec détecteur de présence spécialement conçu pour utilisation dans une armoire électrique, temp d'éclairage 6 mn (fonctionne sans contact de porte).

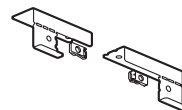

**Réf. 0 482 37**  
Jeu de patte de fixation, pour éclairage montage des références 0 482 31/32/34 et 35 dans les armoires double portes.

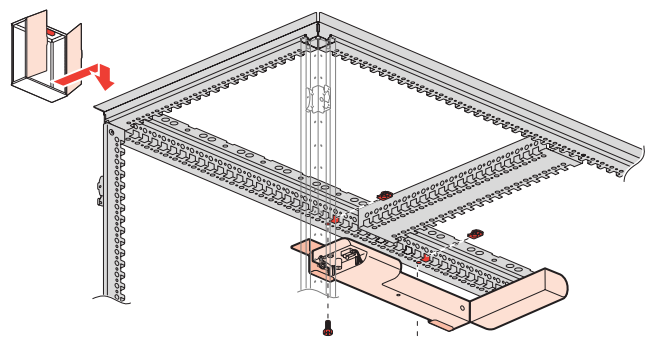

## 7. ACCESSOIRES (suite)

### ■ 7.7 Eclairage compact

12 W, tube T4G5 fluorescent, 750 lumens.

RAL 7012, fixation directe sur le bati sur armoire 1 ou 2 portes.

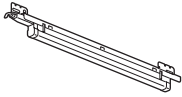

Eclairage sans prise avec interrupteur,  
Précâblé avec cordon d'alimentation  
1,80 m

### ■ 7.8 Contact de porte

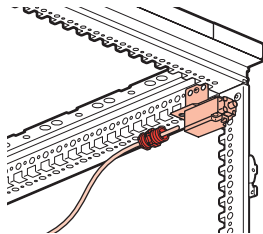

Réf. 0 476 28

6 A - 250 V

1 contact NF - 1 contact NO.

Permet par exemple, la coupure de  
l'alimentation et l'alimentation de  
l'éclairage, dès l'ouverture de la porte.

### ■ 7.9 Profilés de bridage de câble et bride inox

Profilés de bridage	
Références	Pour armoires (Largeur mm)
0 472 35	600
0 472 36	800
0 472 37	1000
0 472 38	1200
0 472 39	1600

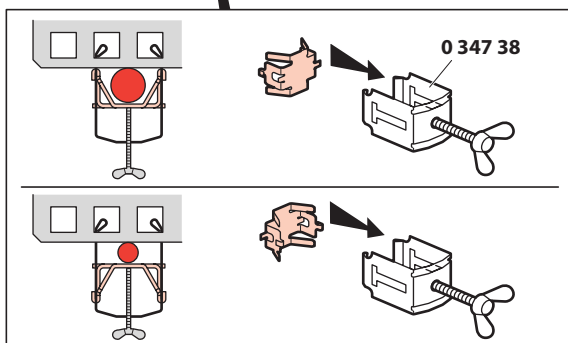
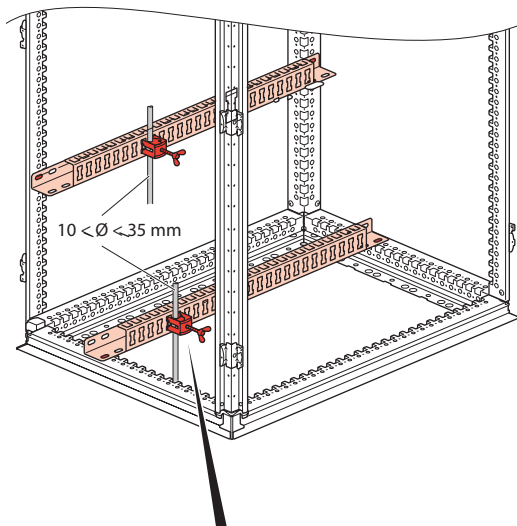

## 7. ACCESSOIRES (suite)

### ■ 7.10 Jeu de 2 supports pour charge lourde

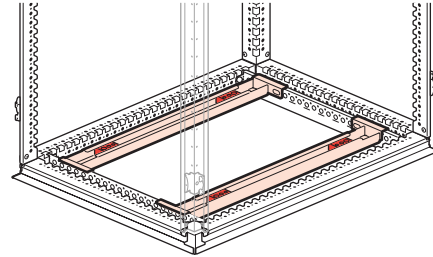

Se fixent directement en bas de l'armoire.

Fixation réglable des équipements.

Livrés avec dispositif de fixation M6, M8, M10.

Références	Pour armoires (Largeur mm)	Charge maxi (kg)
0 474 75	600	300
0 474 76	800	
0 474 77	1000	

### ■ 7.11 Conducteur de protection

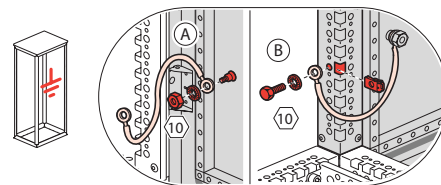

Pour liaison équipotentielle entre la porte et le corps des enveloppes  
métal

Tresses de masse	Capacité (mm)	Entraxe de fixation (mm)	Ø des trous (mm)
0 347 95	6	200	8,5
0 347 96	16	200	8,5
0 347 97	30	200	8,5

Fil vert/jaune	Capacité (mm)	Entraxe de fixation (mm)	Ø des trous (mm)
0 363 95	6	200	6,5

### ■ 7.12 Réhausse de toits

Réf. 0 473 73

Réhausse de toit pour ventilation naturelle

Hauteur : 13 mm

IP 12B



Ne permet pas le levage.

**7. ACCESSOIRES** *(suite)***■ 7.13 Retouche peinture****Aérosols de peinture**

RAL 7035 Réf. 0 365 97

Beige RAL 7032 Réf. 0 365 98

**Pinceau retouche**

Peinture anticorrosion 0 365 91

Permet de protéger la tôle après découpe

RAL 7035

Autres couleurs sur demande

**Stylo effaçable à l'eau**

Pour traçage temporaire Réf. 0 395 99

**8. ACCESSOIRES 19"****Montants 19"****Réf. 0 482 20**

Jeu de 2 montants 42 U  
(perforation carrée 9,5 x 9,5)  
montage possible dans les  
armoires largeur 600 ou 800 mm.

**Châssis pivotants 19"**

RAL 7035, pour armoires Altis haut. 1800, 2000 mm

et larg. 800 mm

Ouverture droite ou gauche. Angle d'ouverture 130°

Réglable en profondeur

Perforation carrée 9,5 x 9,5

Fermeture double barre

Livrés avec accessoires de fixation

Références	Unités	Hauteur (mm)	Tenue en charge (kg)
0 482 03	35	1592	175
0 482 04	40	1792	200

**Tablettes télescopiques, 1 U****Réf. 0 474 29**

Se fixe directement sur le bâti d'une armoire PC ou d'une armoire assemblable.

Charge maxi : 50 kg.