

C9024C6SN, C9024C6U



C9080PC6S,
C9080PC6U

INDICE

Pagina

| | |
|-----------------------------------|---|
| 1. CARATTERISTICHE GENERALI | 1 |
| 2. POSIZIONAMENTO | 1 |
| 3. CARATTERISTICHE TECNICHE | 2 |
| 4. INSTALLAZIONE | 2 |
| 5. DIMENSIONI | 2 |
| 6. COLLEGAMENTO RJ45 TIPICO | 2 |
| 7. ACCESSORI | 3 |
| 8. PRESTAZIONI | 3 |

1. CARATTERISTICHE GENERALI

Equipaggiato con Soluclips di nuova generazione per il fissaggio automatico (senza viti) su montanti di quadri e armadi (i soluclips sono progettati per adattarsi a montanti di spessore variabile da 1,5 a 2mm max).

Montaggio universale su tutti i rack o armadi con messa a terra automatica su montanti non verniciati. I montanti verniciati possono essere collegati a terra con un cavo e un collegamento a vite.

Equipaggiato con guidacavi posteriore, per tenere i cavi durante la manutenzione.

Equipaggiato con 4 cassette da 6 connettori LCS3 RJ45 Cat. 6 con connessione rapida senza attrezzi, contrassegnati 568 A/B.

Fornito con etichette identificative di colore diverso per ogni cassetta (blu, bianco, giallo, arancione).

Conforme alle normative ISO/IEC 11801 versione 3.0 (2017) e ANSI/TIA 568.2-D.

Pannello 19" - 1 U.

Cassette rimovibili automaticamente premendo semplicemente il pulsante sulla parte frontale.

Ogni connettore può essere rimosso singolarmente.

Montaggio di un pannello

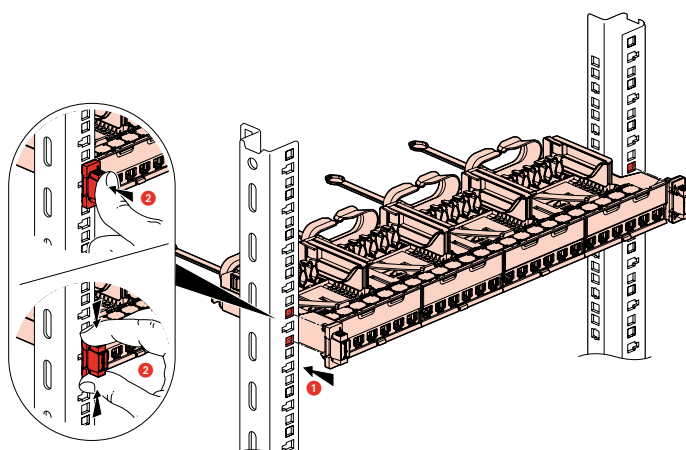

Montaggio di una cassetta

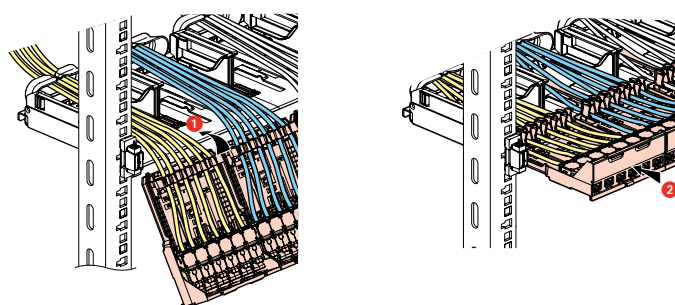

Rimozione di una cassetta

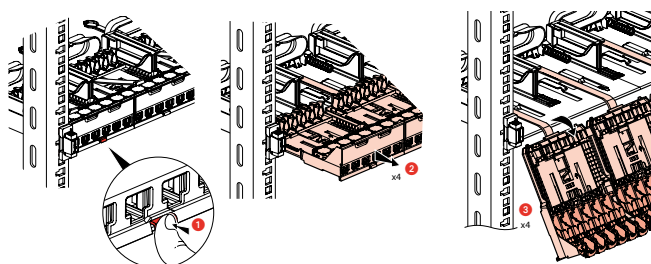

| Descrizione | | UTP | STP | Peso (g) |
|-------------|----------------------------------|-----------|-----------|----------|
| | Pannello con 24 UTP Cat. 6 RJ45 | C9024C6U | | 1786 |
| | Pannello con 24 STP Cat. 6 RJ45 | | C9024C6SN | 2505 |
| | Connettore con 6 UTP Cat. 6 RJ45 | C9080PC6U | | 11 |
| | Connettore con 6 STP Cat. 6 RJ45 | | C9080PC6S | 40 |

2. POSIZIONAMENTO

I connettori sono collegati alla parte frontale senza bisogno di uno strumento speciale.

- I connettori si agganciano al pannello individualmente.

Nessun bisogno di fascette: il cavo è tenuto nella cassetta dal suo passacavi e sul pannello da una guida del trefolo concentrico.

3. CARATTERISTICHE TECNICHE

3.1 Caratteristiche dei materiali

Pannello: Lamiera in acciaio galvanizzato DC01
Connettore:

- Contatti: oro/nichel, spessore minimo dell'oro > 0.8 µm minimo
- Componenti metallici: bronzo, nichel, platino, oro
- Policarbonato PBT

3.2 Caratteristiche elettriche

Tensione di rottura: 1000 V
Resistenza contatto: 20 mΩ
Resistenza di isolamento: 500 MΩ spptp i 100 V DC
Alimentazione remota compatibile "PoE" fino a 100W. (IEEE 802.3af, IEEE 802.3at, IEEE 802.3bt)

3.3 Caratteristiche meccaniche

Numero max. di connessioni e disconnessioni: 5 senza sostituire il filo
Durata: 2500 operazioni (inserimento/rimozione)
IK03

3.4 Caratteristiche climatiche

Temperatura d'impiego: da -10°C a +60°C
Umidità: da 5% a 85% (senza condensa)

4. INSTALLAZIONE

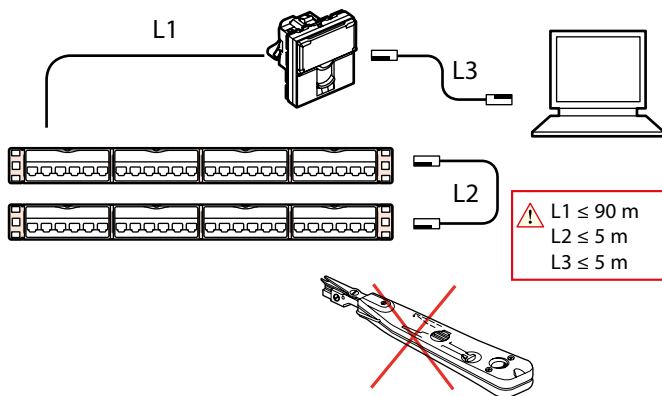

5. DIMENSIONI

Dimensioni dei Pannelli di Permutazione C9024C6SN, C9024C6U

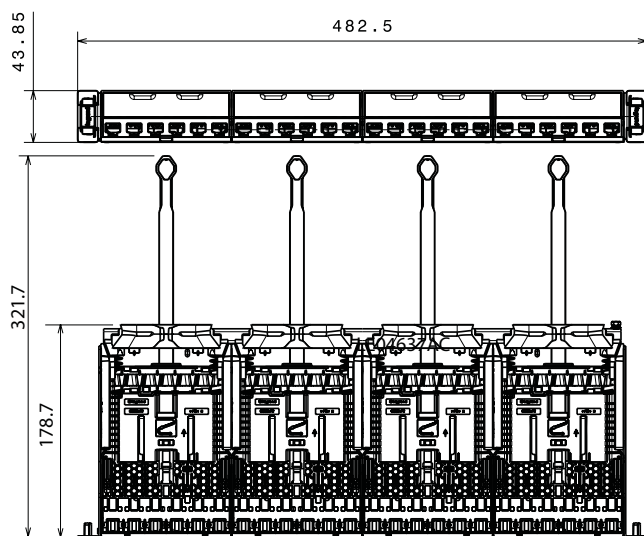

Dimensioni dei connettori C9080PC6S, C9080PC6U.

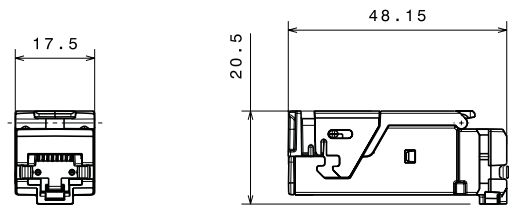

6. COLLEGAMENTO RJ45 TIPICO

Utilizzo delle seguenti spine:

RJ 11 (4 contatti), RJ 12 (6 contatti), RJ 45 (9 contatti).

TIA 568 A e B doppio codice di colore:

- UTP (8 contatti)
- FTP/STP (9 contatti)

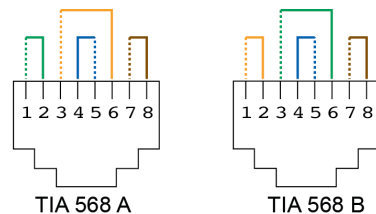

Codice colore e numero del contatto

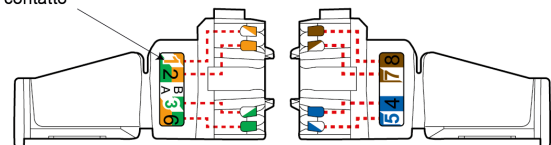

Numero identificativo

- UTP : HD 51
- FTP : HD 52
- STP : HD 53

Codice colore categoria:
Cat. 6 blu

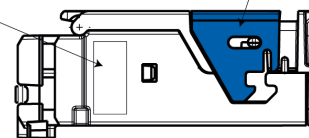

Conduttori consentiti:

- Polo singolo/Multi-polo: da 0.4 a 0.65 mm, AWG da 26 a 22
- Isolamento conduttore in polietilene: Ø da 0,85 a 1,7 mm in isolamento

Numero di fili da collegare per ogni collegamento: 1

I connettori RJ45 sono dotati di dado di bloccaggio. Non richiedono nessun attrezzo specifico e possono essere ri-cablati in caso di errore.

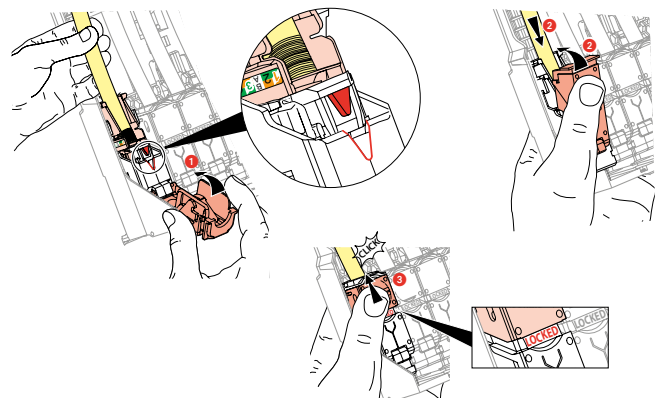

Questo sistema permette alle coppie di conduttori di essere separate più facilmente prima di essere collegate ai connettori.

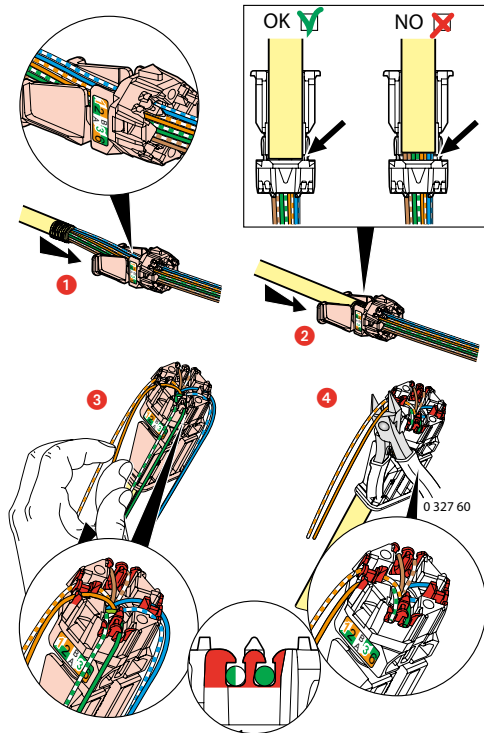

La separazione dei cavi e la posizione salda della guaina nel separatore assicurano che venga mantenuta la distanza prevista di 13 mm tra coppie, come richiesto dalle normative.

La disposizione dei conduttori a 90° in relazione al cavo assicura le migliori prestazioni possibili.

7. ACCESSORI

- **C9080B**: Blocco otturatore

Utilizzato per riempire gli spazi vuoti nel pannello.

- **C9024QHD**: Passacavo laterale Quick Connect

2 passacavi da agganciare ai Soluclip di nuova generazione.

Gestisce i cavi lateralmente tenendoli e inclinandoli orizzontalmente e verticalmente.

8. PRESTAZIONI

8.1 Prestazioni del collegamento permanente con cavo U/UTP

La linea rossa rappresenta la linea limite dello standard, quella nera, l'estensione della linea limite dello standard.

Perdita di ritorno

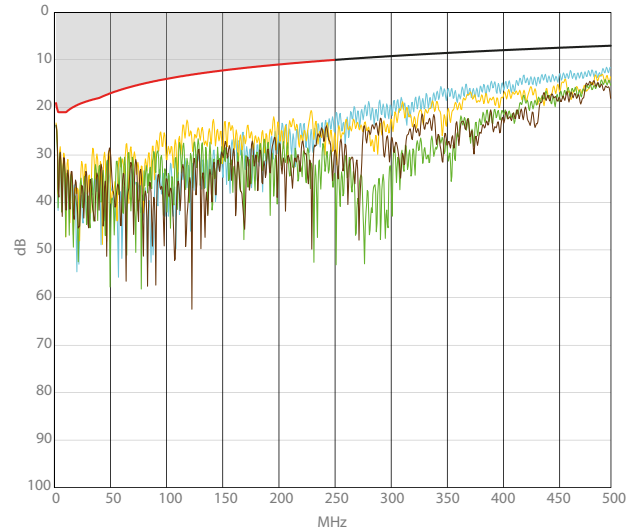

Attenuazione

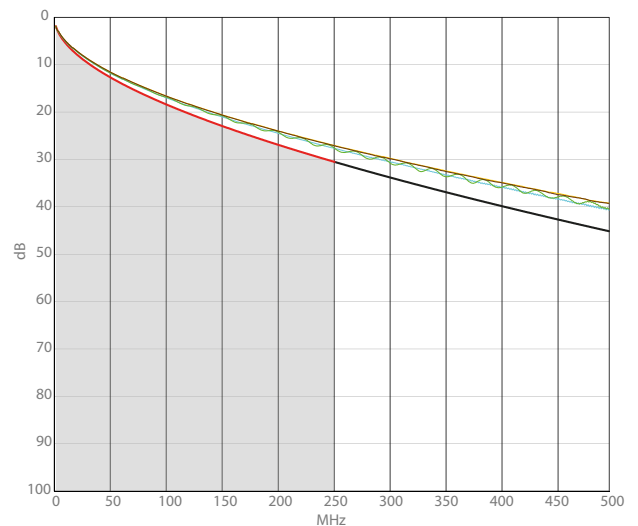

NEXT (Near end Crosstalk Attenuation)

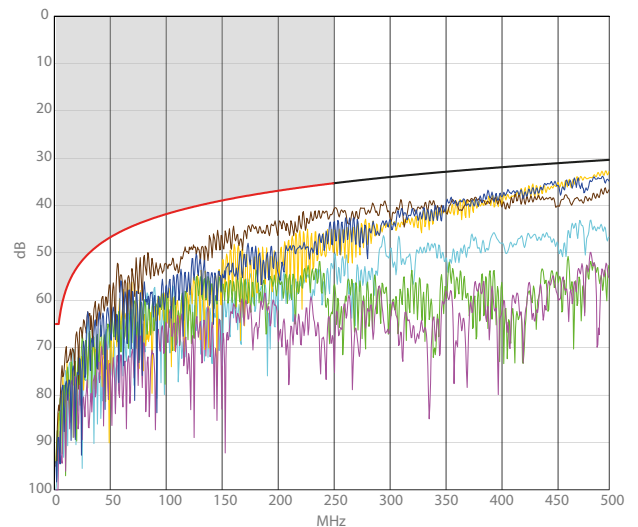

PS NEXT (Power Sum NEXT)

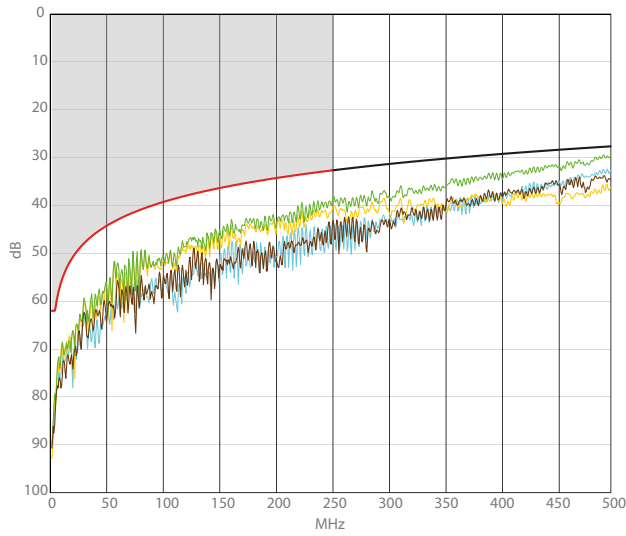

■ 8.2 Prestazioni del collegamento permanente con cavo F/UTP

Perdita di ritorno

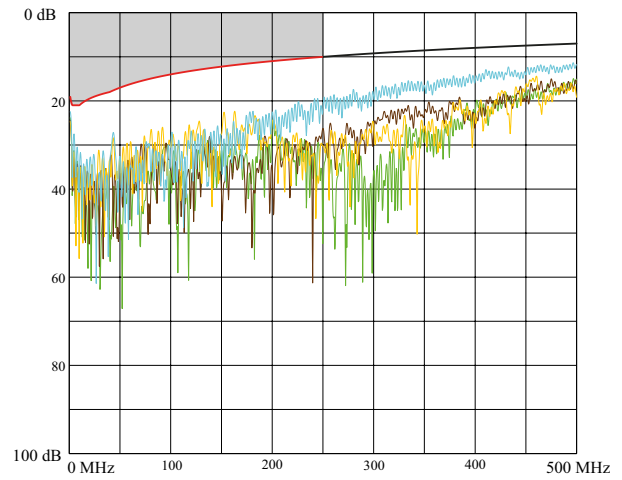

ACR (Attenuation to Crosstalk Ratio)

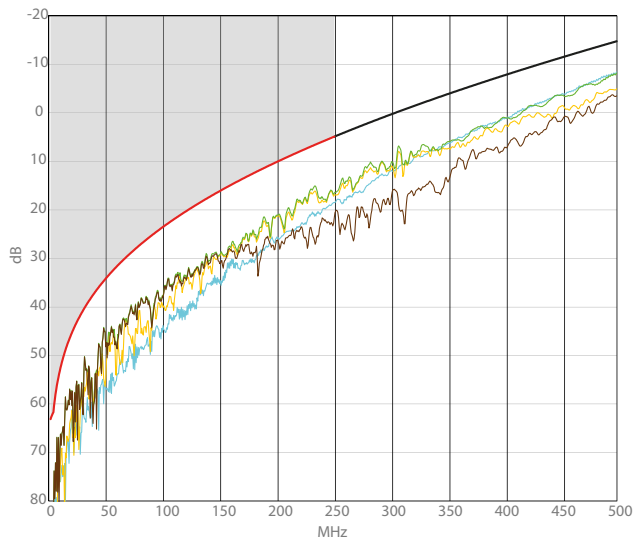

Attenuazione

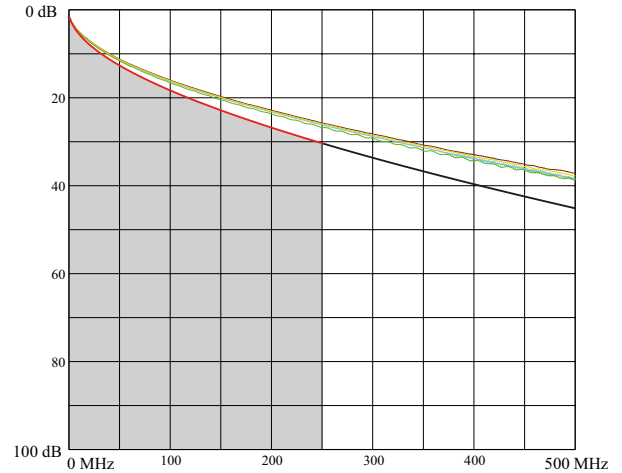

ELFEXT (Equal Level End Crosstalk Attenuation)

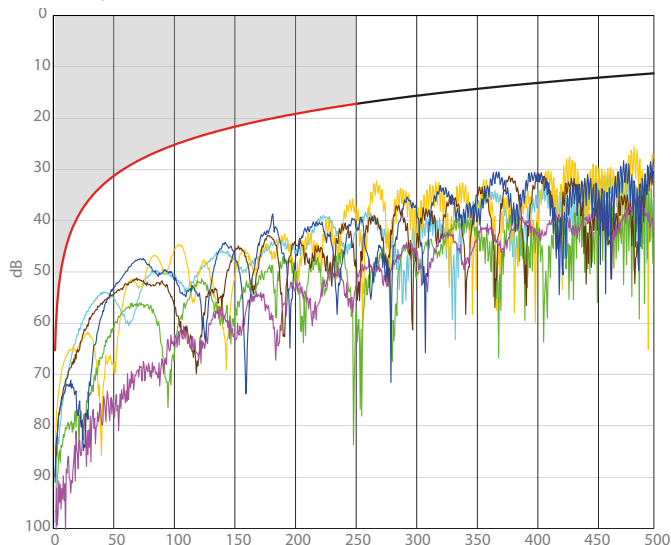

NEXT (Near end Crosstalk Attenuation)

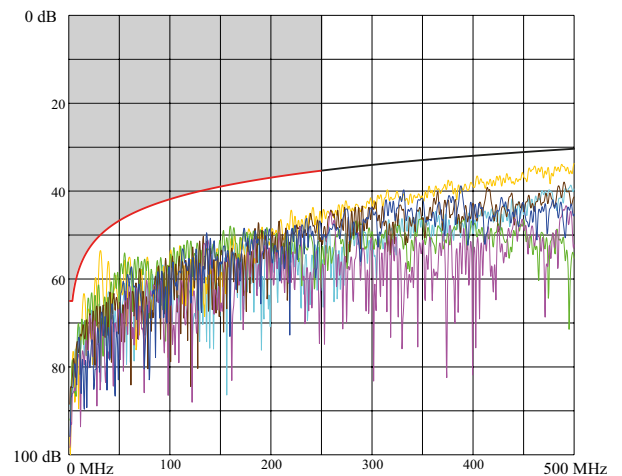

PS NEXT (Power Sum NEXT)

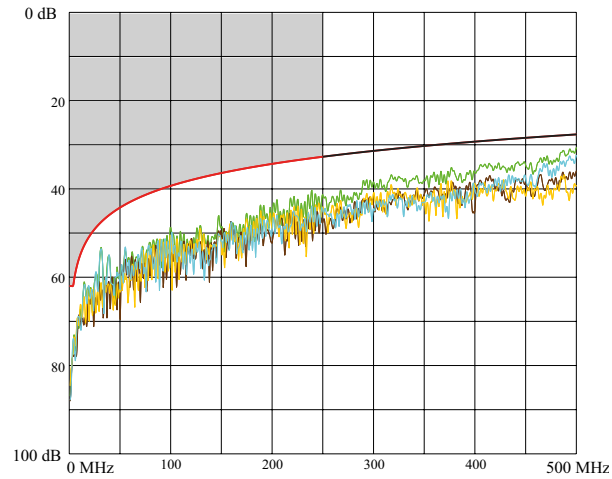

ACR (Attenuation to Crosstalk Ratio)

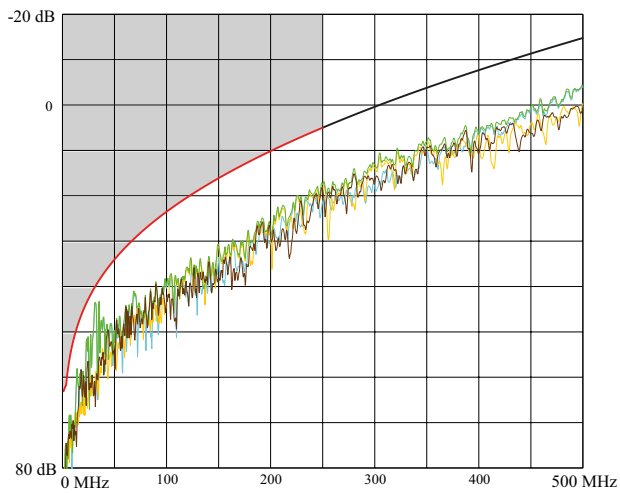

ELFEXT (Equal Level End Crosstalk Attenuation)

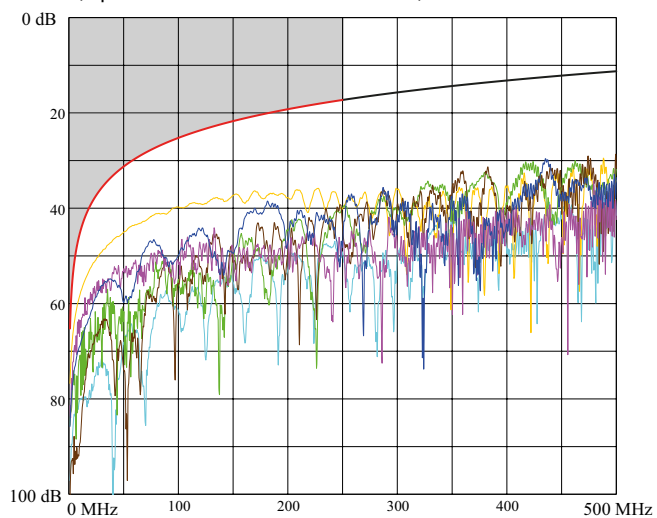

■ 8.3 Prestazioni del collegamento permanente con cavo SF/UTP

Perdita di ritorno

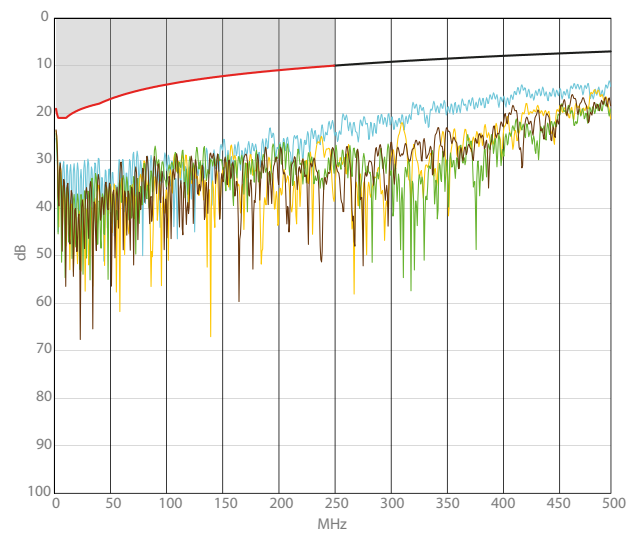

Attenuazione

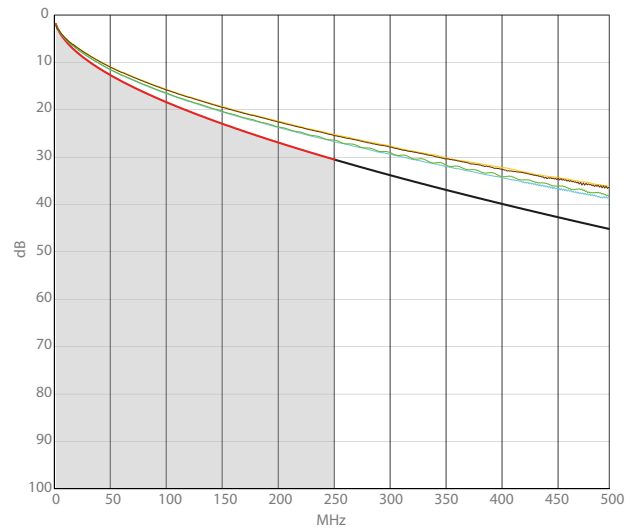

NEXT (Near end Crosstalk Attenuation)

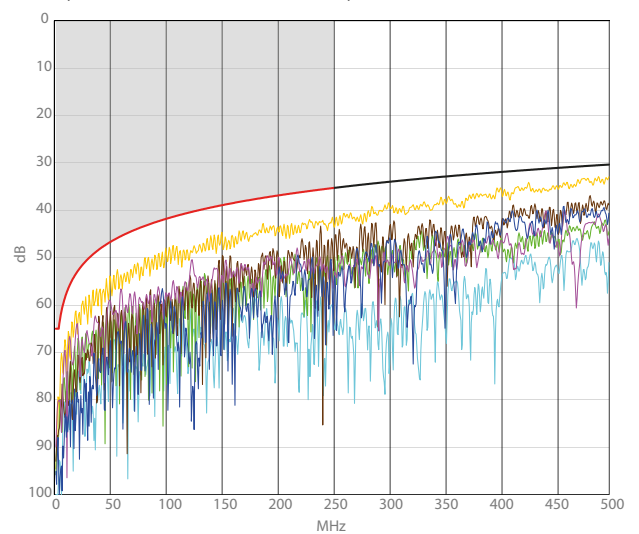

PS NEXT (Power Sum NEXT)

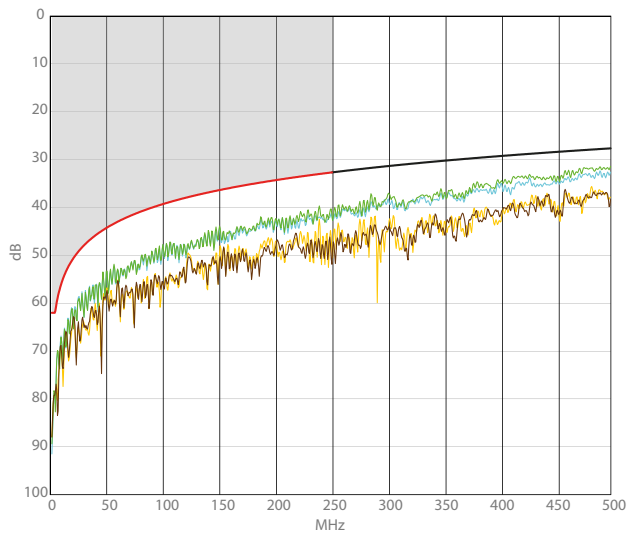

ACR (Attenuation to Crosstalk Ratio)

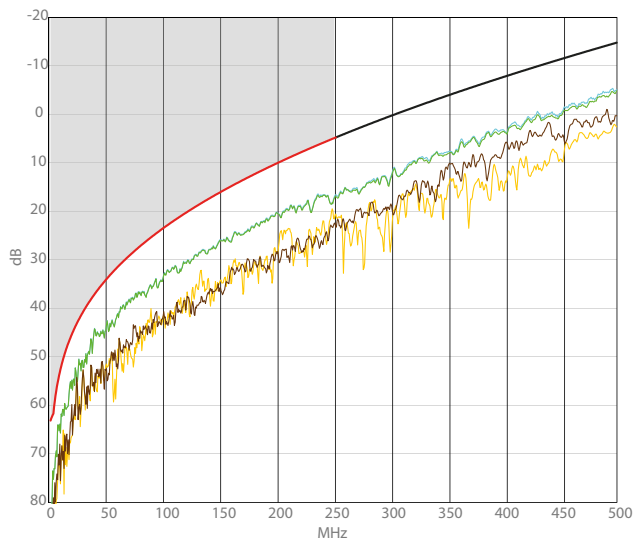

ELFEXT (Equal Level End Crosstalk Attenuation)

