

Rack Environ CR800 42U 800 x 800 mm Vetro (A), Acciaio (P), con Pannelli Laterali, Gestione Cav...

excel
without compromise.

Codice articolo: 542-4288-GSBF-BK



- ✕ Sportelli/profondità/colori selezionabili
- ✕ Profili da 19" contrassegnati con posizione di altezza U
- ✕ Grande ritaglio alla base per l'ingresso dei cavi
- ✕ Ingresso cavi con strip a spazzola su parte superiore e base del rack
- ✕ Protezione IP20 quando dotato di base di supporto
- ✕ Rack forniti preassemblati o da assemblare

Panoramica del Prodotto

I rack Environ CR800 per comunicazioni costituiscono una gamma versatile di rack larghi 800 mm con caratteristiche adatte a molte applicazioni nei settori dati, sicurezza, audiovisivi e telecomunicazioni.

Specifiche di Prodotto

Caratteristica	Valore
Superficie di montaggio	Fronte e retro
Tipo di profilo / guida	A forma di L
Numero di porte	2
Tipo di ventilazione	Passivo
Larghezza	800 mm
Altezza	2070 mm
Profondità	800 mm
Dimensione modulare (Passo)	19 pollici
Numero di unità rack	42

Codice articolo: 542-4288-GSBF-BK

Carico max.	800 kg
Con piastra di chiusura superiore	sì
Con messa a terra	sì
Con porta frontale	sì
Materiale della porta anteriore	Vetro
Bloccaggio porta anteriore	Un punto
Con porta posteriore	sì
Materiale della porta posteriore	Acciaio
Bloccaggio porta posteriore	Un punto
Con pareti laterali	sì
Con passaggio dei cavi verticale	sì
Materiale	Acciaio
Tipo di superficie	Verniciatura a polveri
Colore	Nero
Numero RAL	9004
Smontabile	no
Grado di protezione (IP)	IP20
Application	Communications Rack

Specifiche aggiuntive

Caratteristiche	Valori
Materiale	Acciaio laminato a freddo SPCC
Binari 19"	Spessore 2,0 mm
Pannelli laterali	Spessore 1,0 mm
Altro	Spessore 1,2 mm
Sportello anteriore	Chiusura a camma per maniglia girevole
Sportello posteriore	Chiusura a cilindro
Chiusura per pannelli laterali	Chiusura a cilindro, a punto singolo
Altezza aggiuntiva dei piedini regolabili	50-80 mm
Altezza aggiuntiva delle rotelle	70 mm

Codice articolo: 542-4288-GSBF-BK

Standard

Standard	Dettaglio
ANSI/EIA-310-E	Standard "Electronic Industries Association" per spaziatura orizzontale, spaziatura dei fori verticali, apertura del rack e larghezza del pannello anteriore
BS EN 60297-3-100:2009	Strutture meccaniche per apparecchiature elettroniche. Dimensioni delle strutture meccaniche della serie da 482,6 mm (19 pollici). Dimensioni base di pannelli anteriori, subrack, telai, rack e armadietti
DIN 41494 Part 1 & 7	Rack con montaggio pannelli per apparecchiature elettroniche; Rack e pannelli, dimensioni; dimensioni degli armadietti e set di rack
WFD	Compliant to Waste Framework Directive
SCIP	Compliant - Does Not Contain Substances of Concern in Products

Immagini prodotto



Four-way brush entry roof panel



Quick-slam latch side panels



Swing handle glass front door



Steel rear door

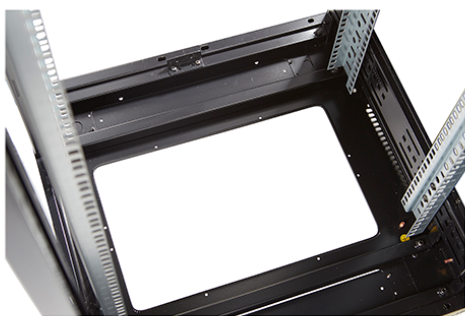

Large base entry

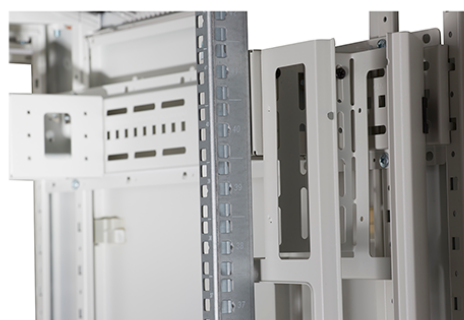

High-density vertical cable management

Disegni prodotto

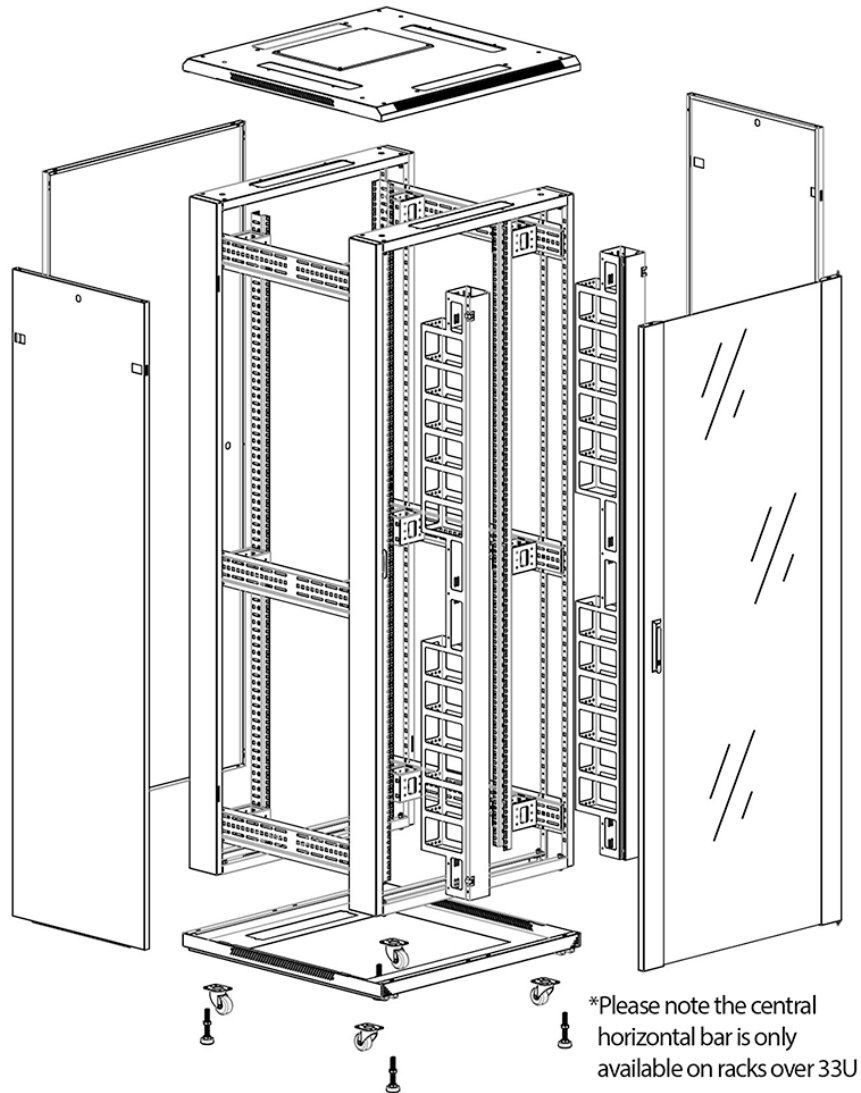

Disegni prodotto

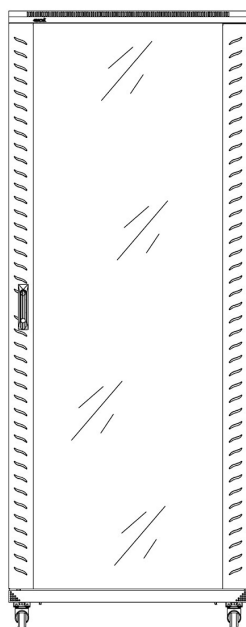

Front

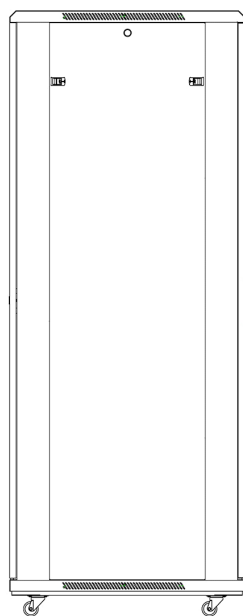

Side

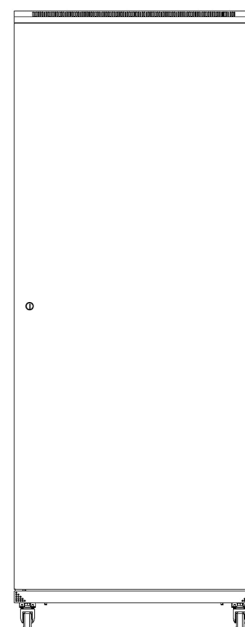

Rear

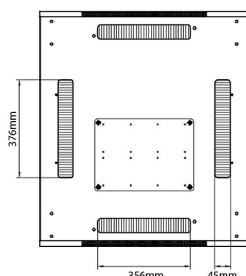

Roof

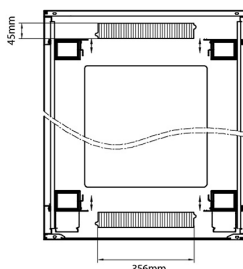

Base

Base Cut Out Dimensions

580 mm Wide
by
276 mm Deep (600 mm deep rack)
476 mm Deep (800 mm deep rack)
676 mm Deep (1000 mm deep rack)

Tabella dei numeri di parte

Numero di parte	Descrizione
542-2486-GSBF-BK	Rack Environ CR800 24U 800 x 600 mm Vetro (A), Acciaio (P), con Pannelli Laterali, Gestione Cavi Anteriore, Nero
542-2486-GSBF-BK-FP	Rack Environ CR800 24U 800 x 600 mm, vetro (anteriore), acciaio (posteriore), entrambi i pannelli laterali, gestione cavi anteriore, nero - da assemblare

Codice articolo: 542-4288-GSBF-BK

542-2486-GSBF-GW	Rack Environ CR800 24U 800 x 600 mm Vetro (A), Acciaio (P), con Pannelli Lateral, Gestione Cavi Anteriore, Bianco Grigio
542-2486-GSBF-GW-FP	Rack Environ CR800 24U 800 x 600 mm, vetro (anteriore), acciaio (posteriore), entrambi i pannelli laterali, gestione cavi anteriore, bianco grigio - da assemblare
542-2488-GSBF-BK	Rack Environ CR800 24U 800 x 800 mm Vetro (A), Acciaio (P), con Pannelli Lateral, Gestione Cavi Anteriore, Nero
542-2488-GSBF-BK-FP	Rack Environ CR800 24U 800 x 800 mm, vetro (anteriore), acciaio (posteriore), entrambi i pannelli laterali, gestione cavi anteriore, nero - da assemblare
542-2488-GSBF-GW	Rack Environ CR800 24U 800 x 800 mm Vetro (A), Acciaio (P), con Pannelli Lateral, Gestione Cavi Anteriore, Bianco Grigio
542-2488-GSBF-GW-FP	Rack Environ CR800 24U 800 x 800 mm, vetro (anteriore), acciaio (posteriore), entrambi i pannelli laterali, gestione cavi anteriore, bianco grigio - da assemblare
542-29810-GSBF-BK	Rack Environ CR800 29U 800 x 1000 mm Vetro (A), Acciaio (P), con Pannelli Lateral, Gestione Cavi Anteriore, Nero
542-29810-GSBF-BK-FP	Rack Environ CR800 29U 800 x 1000 mm, vetro (anteriore), acciaio (posteriore), entrambi i pannelli laterali, gestione cavi anteriore, nero - da assemblare
542-29810-GSBF-GW	Rack Environ CR800 29U 800 x 1000 mm Vetro (A), Acciaio (P), con Pannelli Lateral, Gestione Cavi Anteriore, Bianco Grigio
542-29810-GSBF-GW-FP	Rack Environ CR800 29U 800 x 1000 mm, vetro (anteriore), acciaio (posteriore), entrambi i pannelli laterali, gestione cavi anteriore, bianco grigio - da assemblare
542-2986-GSBF-BK	Rack Environ CR800 29U 800 x 600 mm Vetro (A), Acciaio (P), con Pannelli Lateral, Gestione Cavi Anteriore, Nero
542-2986-GSBF-BK-FP	Rack Environ CR800 29U 800 x 600 mm, vetro (anteriore), acciaio (posteriore), entrambi i pannelli laterali, gestione cavi anteriore, nero - da assemblare
542-2986-GSBF-GW	Rack Environ CR800 29U 800 x 600 mm Vetro (A), Acciaio (P), con Pannelli Lateral, Gestione Cavi Anteriore, Bianco Grigio
542-2986-GSBF-GW-FP	Rack Environ CR800 29U 800 x 600 mm, vetro (anteriore), acciaio (posteriore), entrambi i pannelli laterali, gestione cavi anteriore, bianco grigio - da assemblare
542-2988-GSBF-BK	Rack Environ CR800 29U 800 x 800 mm Vetro (A), Acciaio (P), con Pannelli Lateral, Gestione Cavi Anteriore, Nero
542-2988-GSBF-BK-FP	Rack Environ CR800 29U 800 x 800 mm, vetro (anteriore), acciaio (posteriore), entrambi i pannelli laterali, gestione cavi anteriore, nero - da assemblare
542-2988-GSBF-GW	Rack Environ CR800 29U 800 x 800 mm Vetro (A), Acciaio (P), con Pannelli Lateral, Gestione Cavi Anteriore, Bianco Grigio
542-2988-GSBF-GW-FP	Rack Environ CR800 29U 800 x 800 mm, vetro (anteriore), acciaio (posteriore), entrambi i pannelli laterali, gestione cavi anteriore, bianco grigio - da assemblare

Codice articolo: 542-4288-GSBF-BK

542-33810-GSBF-BK	Rack Environ CR800 33U 800 x 1000 mm Vetro (A), Acciaio (P), con Pannelli Lateral, Gestione Cavi Anteriore, Nero
542-33810-GSBF-BK-FP	Rack Environ CR800 33U 800 x 1000 mm, vetro (anteriore), acciaio (posteriore), entrambi i pannelli laterali, gestione cavi anteriore, nero - da assemblare
542-33810-GSBF-GW	Rack Environ CR800 33U 800 x 1000 mm Vetro (A), Acciaio (P), con Pannelli Lateral, Gestione Cavi Anteriore, Bianco Grigio
542-33810-GSBF-GW-FP	Rack Environ CR800 33U 800 x 1000 mm, vetro (anteriore), acciaio (posteriore), entrambi i pannelli laterali, gestione cavi anteriore, bianco grigio - da assemblare
542-3386-GSBF-BK	Rack Environ CR800 33U 800 x 600 mm Vetro (A), Acciaio (P), con Pannelli Lateral, Gestione Cavi Anteriore, Nero
542-3386-GSBF-BK-FP	Rack Environ CR800 33U 800 x 600 mm, vetro (anteriore), acciaio (posteriore), entrambi i pannelli laterali, gestione cavi anteriore, nero - da assemblare
542-3386-GSBF-GW	Rack Environ CR800 33U 800 x 600 mm Vetro (A), Acciaio (P), con Pannelli Lateral, Gestione Cavi Anteriore, Bianco Grigio
542-3386-GSBF-GW-FP	Rack Environ CR800 33U 800 x 600 mm, vetro (anteriore), acciaio (posteriore), entrambi i pannelli laterali, gestione cavi anteriore, bianco grigio - da assemblare
542-3388-GSBF-BK	Rack Environ CR800 33U 800 x 800 mm Vetro (A), Acciaio (P), con Pannelli Lateral, Gestione Cavi Anteriore, Nero
542-3388-GSBF-BK-FP	Rack Environ CR800 33U 800 x 800 mm, vetro (anteriore), acciaio (posteriore), entrambi i pannelli laterali, gestione cavi anteriore, nero - da assemblare
542-3388-GSBF-GW	Rack Environ CR800 33U 800 x 800 mm Vetro (A), Acciaio (P), con Pannelli Lateral, Gestione Cavi Anteriore, Bianco Grigio
542-3388-GSBF-GW-FP	Rack Environ CR800 33U 800 x 800 mm, vetro (anteriore), acciaio (posteriore), entrambi i pannelli laterali, gestione cavi anteriore, bianco grigio - da assemblare
542-42810-GSBF-BK	Rack Environ CR800 42U 800 x 1000 mm Vetro (A), Acciaio (P), con Pannelli Lateral, Gestione Cavi Anteriore, Nero
542-42810-GSBF-BK-FP	Rack Environ CR800 42U 800 x 1000 mm, vetro (anteriore), acciaio (posteriore), entrambi i pannelli laterali, gestione cavi anteriore, nero - da assemblare
542-42810-GSBF-GW	Rack Environ CR800 42U 800 x 1000 mm Vetro (A), Acciaio (P), con Pannelli Lateral, Gestione Cavi Anteriore, Bianco Grigio
542-42810-GSBF-GW-FP	Rack Environ CR800 42U 800 x 1000 mm, vetro (anteriore), acciaio (posteriore), entrambi i pannelli laterali, gestione cavi anteriore, bianco grigio - da assemblare
542-4286-GSBF-BK	Rack Environ CR800 42U 800 x 600 mm Vetro (A), Acciaio (P), con Pannelli Lateral, Gestione Cavi Anteriore, Nero
542-4286-GSBF-BK-FP	Rack Environ CR800 42U 800 x 600 mm, vetro (anteriore), acciaio (posteriore), entrambi i pannelli laterali, gestione cavi anteriore, nero - da assemblare

Codice articolo: 542-4288-GSBF-BK

542-4286-GSBF-GW	Rack Environ CR800 42U 800 x 600 mm Vetro (A), Acciaio (P), con Pannelli Lateral, Gestione Cavi Anteriore, Bianco Grigio
542-4286-GSBF-GW-FP	Rack Environ CR800 42U 800 x 600 mm, vetro (anteriore), acciaio (posteriore), entrambi i pannelli laterali, gestione cavi anteriore, bianco grigio - da assemblare
542-4288-GSBF-BK	Rack Environ CR800 42U 800 x 800 mm Vetro (A), Acciaio (P), con Pannelli Lateral, Gestione Cavi Anteriore, Nero
542-4288-GSBF-BK-FP	Rack Environ CR800 42U 800 x 800 mm, vetro (anteriore), acciaio (posteriore), entrambi i pannelli laterali, gestione cavi anteriore, nero - da assemblare
542-4288-GSBF-GW	Rack Environ CR800 42U 800 x 800 mm Vetro (A), Acciaio (P), con Pannelli Lateral, Gestione Cavi Anteriore, Bianco Grigio
542-4288-GSBF-GW-FP	Rack Environ CR800 42U 800 x 800 mm, vetro (anteriore), acciaio (posteriore), entrambi i pannelli laterali, gestione cavi anteriore, bianco grigio - da assemblare
542-47810-GSBF-BK	Rack Environ CR800 47U 800 x 1000 mm Vetro (A), Acciaio (P), con Pannelli Lateral, Gestione Cavi Anteriore, Nero
542-47810-GSBF-BK-FP	Rack Environ CR800 47U 800 x 1000 mm, vetro (anteriore), acciaio (posteriore), entrambi i pannelli laterali, gestione cavi anteriore, nero - da assemblare
542-47810-GSBF-GW	Rack Environ CR800 47U 800 x 1000 mm Vetro (A), Acciaio (P), con Pannelli Lateral, Gestione Cavi Anteriore, Bianco Grigio
542-47810-GSBF-GW-FP	Rack Environ CR800 47U 800 x 1000 mm, vetro (anteriore), acciaio (posteriore), entrambi i pannelli laterali, gestione cavi anteriore, bianco grigio - da assemblare
542-4786-GSBF-BK	Rack Environ CR800 47U 800 x 600 mm Vetro (A), Acciaio (P), con Pannelli Lateral, Gestione Cavi Anteriore, Nero
542-4786-GSBF-BK-FP	Rack Environ CR800 47U 800 x 600 mm, vetro (anteriore), acciaio (posteriore), entrambi i pannelli laterali, gestione cavi anteriore, nero - da assemblare
542-4786-GSBF-GW	Rack Environ CR800 47U 800 x 600 mm Vetro (A), Acciaio (P), con Pannelli Lateral, Gestione Cavi Anteriore, Bianco Grigio
542-4786-GSBF-GW-FP	Rack Environ CR800 47U 800 x 600 mm, vetro (anteriore), acciaio (posteriore), entrambi i pannelli laterali, gestione cavi anteriore, bianco grigio - da assemblare
542-4788-GSBF-BK	Rack Environ CR800 47U 800 x 800 mm Vetro (A), Acciaio (P), con Pannelli Lateral, Gestione Cavi Anteriore, Nero
542-4788-GSBF-BK-FP	Rack Environ CR800 47U 800 x 800 mm, vetro (anteriore), acciaio (posteriore), entrambi i pannelli laterali, gestione cavi anteriore, nero - da assemblare
542-4788-GSBF-GW	Rack Environ CR800 47U 800 x 800 mm Vetro (A), Acciaio (P), con Pannelli Lateral, Gestione Cavi Anteriore, Bianco Grigio
542-4788-GSBF-GW-FP	Rack Environ CR800 47U 800 x 800 mm, vetro (anteriore), acciaio (posteriore), entrambi i pannelli laterali, gestione cavi anteriore, bianco grigio - da assemblare

Rack Environ CR800 42U 800 x 800 mm Vetro (A),
Acciaio (P), con Pannelli Laterali, Gestione Cav...



Codice articolo: 542-4288-GSBF-BK



E&OE. Excel is a registered trade name of Mayflex Holdings Ltd.