



Denominazione del prodotto	Contatori di energia trifase DMED305T2		
Tipo	Trifase con o senza neutro		
Tipo	4		
Numero di moduli DIN	4		
<b>Alimentazione ausiliaria Us</b>			
Frequenza di impiego	min	Hz	50
	max	Hz	60
Potenza assorbita	max	VA	3.5
Potenza massima dissipata		W	2.7
<b>Ingressi di misura della tensione</b>			
Tensione nominale (Ue)	fase-fase	VAC	380...415
	fase-neutro	VAC	220...240
Campo di misura	fase-fase	VAC	323...456
	fase-neutro	VAC	187...264
Modalità di inserzione	Via CT		
<b>Corrente</b>			
massima (Imax)		A	5
minima (Imin)		A	0.05
nominale (Iref-Ib)		A	5
di start (Ist)		mA	0.005
di transazione (Itr)		A	0.25
<b>Accuratezza</b>			
	Energia attiva		Class 0.5s (IEC/EN 62053-22)
	Energia reattiva		Classe 2 (IEC/EN 62053-23)
<b>Caratteristiche di uscita</b>			
Impulsi LED		pulse/kWh	1000
Durata impulso LED		ms	30
Impulsi uscita statica		pulse/kWh	0.1-1-10-100 programmable
Durata impulso uscita statica		ms	100
Tensione esterna uscita statica		VDC	10...30
Corrente massima uscite statiche		mA	50
<b>Isolamenti</b>			
Tensione nominale di isolamento IEC/EN		V	250
Tensione nominale di tenuta ad impulso (Uimp)		kV	6
Tensione di tenuta alla frequenza di esercizio		kV	4

**Caratteristiche meccaniche**

Tipo custodia	Poliammide		
Attacchi tipo	Fissi		
Sezione conduttori	min	mm <sup>2</sup>	0.2
			4 for supply voltage measurement;
	max	mm <sup>2</sup>	2.5 for current measurement
	min	AWG	24
	max	AWG	12
Coppia di serraggio (Max)		Nm	0.8
		lbin	7
Fissaggio	Guida DIN		
Peso prodotto		g	332

**Condizioni ambientali**

Temperatura	Temperatura di impiego	min	°C	-25
		max	°C	+55
	Temperatura di stoccaggio	min	°C	-25
		max	°C	+70
Umidità relativa			%	<80
Grado di inquinamento massimo				2

**Dimensioni [mm (in)]**

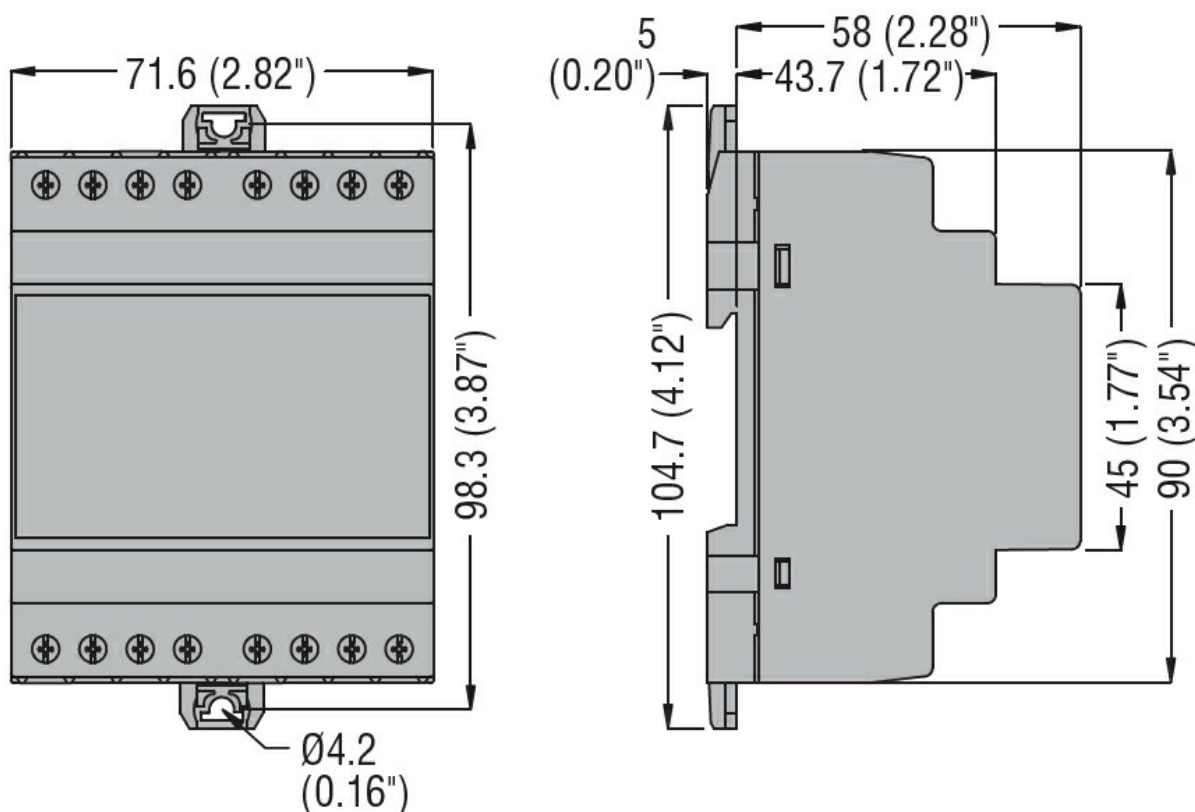

**Schemi elettrici**

Single-phase

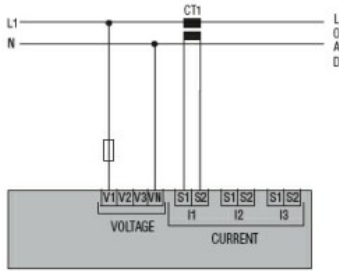

Two-phase

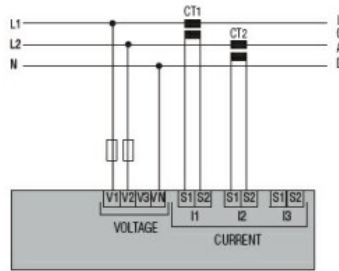

Three-phase with or without neutral

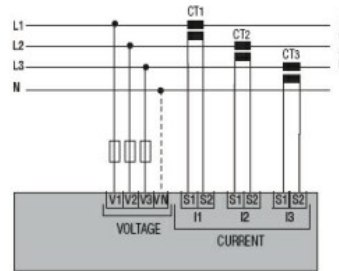

Three-phase without neutral in ARON connection

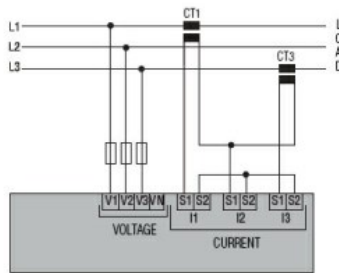
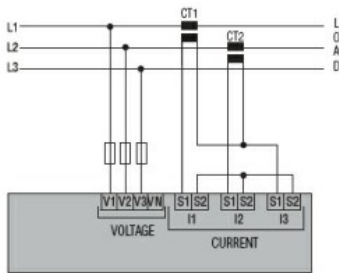

Tariff input

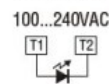

Pulse output 30VDC 50mA for DME D305 T2

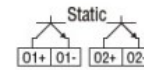

RS485 for DME D330



M-Bus for DME D332

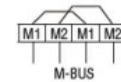

**Omologazioni e conformità**

Conformità

- IEC/EN 50470-1
- IEC/EN 61010-1
- IEC/EN 61010-2-030

Omologazioni

- EAC
- RCM

**Classificazione ETIM**

ETIM 8.0

EC001506 -  
Contatore di  
energia elettrica